

NAKAYAMA[®]



PRO

Shaping outdoor life.



EC1500

ART NO: 053101

v2.2

EN

FR

IT

EL

BG

SL

RO



WWW.NIKOLAOUTOOLS.GR



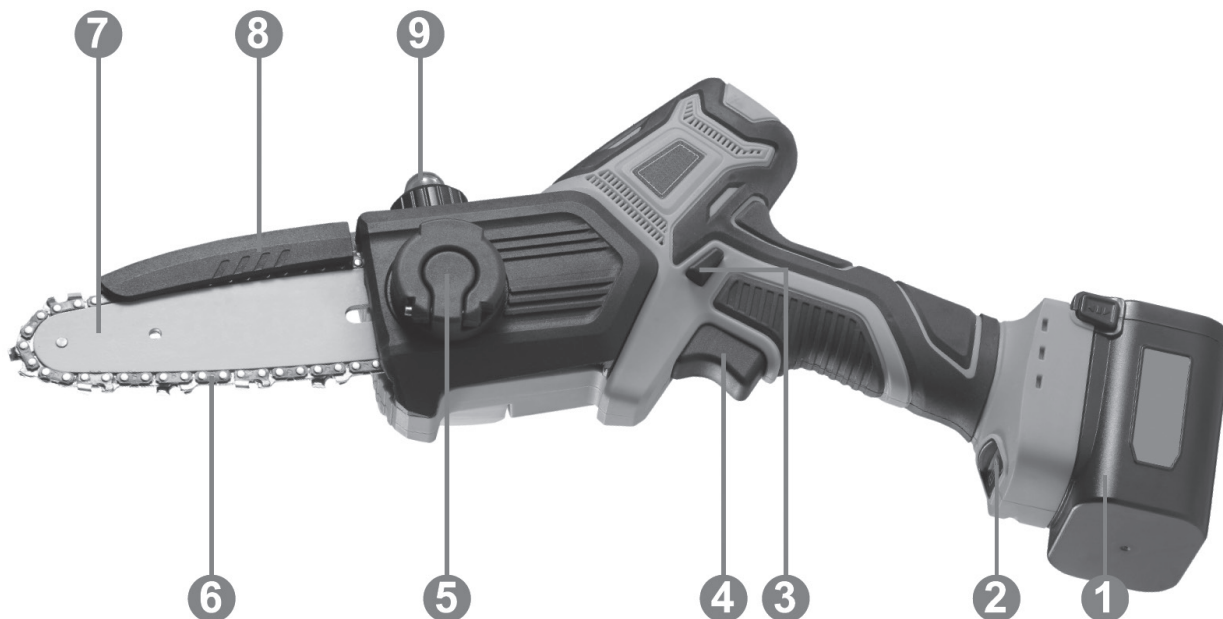

- 1. Lithium battery
- 2. Power switch
- 3. Lock button
- 4. Speed switch
- 5. Knob
- 6. Chain
- 7. Guide
- 8. Protective cover
- 9. Oil

SPECIFICATIONS

Technical Data	
Model	EC1500
Motor (brushless) output	350W
Max cutting diameter	120mm
Guide	5" / 13cm
Chain speed	11m/s
Chain sprocket	7 teeth
Chain size	1/4"x1, 1mm 32E
Rotation speed	4000rpm
Thickness of the guide	3,2mm
Charging time	2 hours
Machine weight	880g
Battery weight	260g
Includes	Li-battery 16.8V/2A, BMC case

SAFETY INSTRUCTIONS

Warning: Please read all safety warnings and instructions carefully. Failure to follow the relevant warnings and instructions may result in electric shock, fire or other serious injuries.

Please keep this manual for future reference.

Precautions to keep in mind before operation

- The use of battery packs and chargers that are not marked or approved by the manufacturer may lead to a fire or an explosion which may cause serious, even fatal, injuries and property damage.
- The use of chain saws, battery packs and chargers beyond their intended use can cause serious or fatal injuries and property damage.

Operator requirements

Warning: Persons that have not read and understood fully the contents of the manual, they must be prohibited from using or touching the chain saw, battery pack and charger. Otherwise, the uninformed person may cause serious injury or death to himself or others.

Ensure that the operators of this electric tool fulfill the following requirements:

- Persons using this power tool must be in a stable physical, mental and psychological condition. If operators are not in a healthy condition, please ensure that they are supervised.
- The operator must be an adult.
- Operators of this power tool must not be under the influence of alcohol and drugs.
- It is important that first time users of this power tool practice on a sawhorse or saw bracket.

Dressing and protection requirements

- Dress appropriately. Do not wear loose clothes or accessories. Keep clothes, gloves and hair away from moving parts. Loose clothes, ornaments or long hair may be caught in moving parts.
- Chips or other sawdust may be ejected at high speeds during operation of the chain saw, which may cause physical injury or allergic reactions.
- Please wear goggles during operation.
- It is recommended to wear a protective mask.
- Wear long clothing and trousers with a protective cutting level. The higher the speed of the chain saw, the higher the protective cutting level must be.
- Falling objects from high altitudes can cause head injuries.
- Inappropriate clothing may get caught on branches, which will hinder and affect the use of the chain saw. The wearing of inappropriate clothing can cause serious injuries to the operator.
- Please wear tight-fitting clothing.
- Please remove items such as scarves and jewellery.
- Operators must not hover their hands too close to the running saw chain, or serious injury may result.
- Please wear protective gloves when working or when cleaning the power tool and the chain.
- Operators may slip or fall when wearing improper shoes.
- Please wear chain saw protective boots. The higher the speed of the chain saw, the higher the protection level of the boots must be.

WORKING AREA REQUIREMENTS

- Please keep bystanders, children and animals away from the work area.
- The chain saw is not waterproof. If it is used in rainy weather or in a humid area, electric shock may result. The operator will be injured and the chain saw will be damaged.
- Do not use the chain saw in the rain or in a humid area.
- The motor of the chain saw may generate sparks. In an area with combustible or explosive materials, the sparks may cause fire or explosions. These can cause serious injury or death and property damage.
- Do not work in an area with flammable and explosive materials.

MACHINE SAFETY REQUIREMENTS

The chain saw is safe if it meets the following conditions:

- The chain saw is not damaged.
- The chain saw is clean and dry.
- The chain saw handle is intact.
- The chain saw trigger switch is operating normally.
- The depth of the tooth groove between the sprocket and the chain should not exceed 0,5mm.
- The assembly of the guide plate and chain is in accordance with the instructions of this manual.
- The guide plate and chain are well assembled.
- The chain is tensioned normally.
- The chain saw has accessories installed that are made by the manufacturer.
- The accessories are assembled normally.

Warning: If the product no longer meets the safety requirements, the parts cannot perform properly or the safety mechanism cannot work normally, serious and even fatal injuries can result.

- The chain saw must only be used if it is in good condition. If the chain saw is dirty or wet, please clean and then let it dry.
- Do not modify the chain saw in any way.
- If the control system does not work properly, please do not use the chain saw.
- Only use accessories provided by our factory.
- Install the guide plate and chain according to the instructions of the manual.
- For the installation of accessories, please refer to the steps in the manual.
- Don't insert anything into the chain saw.

The guide plate is safe if it meets the following conditions:

- The functions of the guide plate are intact.
- The guide plate is not deformed or damaged.
- There is no obvious change in the depth of the guide plate groove.
- The guide rail is smooth and free of burrs.
- There is no shrinkage or cracking in the guide groove.

Warning: If the guide plate is not intact or the guide plate cannot fit the chain well, there is a danger that the chain will eject out of the guide and cause serious or even fatal injuries.

- Only use undamaged guide plates.
- If the guide plate groove is less than the minimum depth, please replace the guide plate with a new one.
- Please remove the stains on the guide plate after operating the chain saw.
- If you have any questions, please contact our dealer.

The chain is safe if it meets the following conditions:

- The chain is not broken.
- The cutting edge of the chain blade is sharp.
- The cutting depth of the cutting edge of the chain cutter head conforms to the service mark description.
- The cutting edge length of the cutter head meets the grinding standard.

Warning: If the parts do not meet the safety standards, they will not be able to perform properly and the safety devices will fail, resulting in serious personal injury or even death.

OPERATION PRECAUTIONS

Cutting precautions

- Operators must concentrate on the work, otherwise they may trip or fall, leading to serious injury.
- Keep calm and work with a plan.
- Please do not use the chain saw in dim areas with low visibility.
- Do not hold the chain saw above your shoulder height during operation.
- Beware of obstacles.
- While operating the chain saw, keep your balance and maintain a proper posture.
- If the workpiece is in an elevated position, please use a lift or safe scaffolding.
- Do not touch the saw chain when it is in motion.
- The temperature of the saw chain in operation increases. If the saw chain cannot be effectively cooled and re-tensioned, the saw chain may eject from the guide plate and cause it to break. This can cause serious injury and property damage.
- Ensure that the saw chain is properly lubricated.
- Check whether the saw chain tension is properly tensioned during operation. If the saw chain is not properly tensioned, please adjust it.
- If the chain saw starts abnormally and runs abnormally, the chain saw may not be safe to use and can cause serious personal injury or property damage. Stop working and contact the dealer.
- The chain saw vibrates when it is running. Please wear gloves. Turn off the power tool. If the operator suffers from a physical condition, consult a doctor.
- If the running saw chain hits a hard object, sparks will be generated. Sparks can cause a fire in an area with combustible materials. This can cause serious injury and property damage. Do not use the chain saw in an area with combustible materials.
- When you release the trigger, the chain saw will continue running for a short while and can cause serious injury. The operator must wait for the saw chain to stop moving completely.

Warning: If the tree is under tension, the guide plate may be pinched. The user will lose control of the chain saw, resulting in serious injury. (Figure 1)

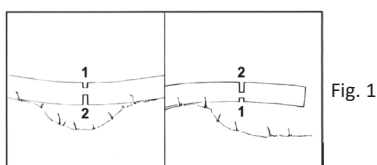

Fig. 1

- First cut a force-relief groove from the taut side (1), and then cut it on the side that prevents loosening (2).

Pruning precautions

- If the branches under the tree are pruned first, the trunk will not be supported by the branches. The trees will roll, causing serious or fatal injuries.
 - 1) Turn the main pole over and then trim the branches on it.
 - 2) Do not stand on the log for trimming operations.

Logging precautions

- Inexperienced personnel are prohibited from approaching dangerous logging sites, otherwise serious or fatal personal injury and/or property damage may be caused.
 - 1) Please do not log alone.
- The branches or other objects from the fallen trees may fall on the bystanders, causing serious injury and/or property damage.
 - 1) Consider the direction of the tree and cut it in such a way as to ensure that it falls cleanly.
 - 2) Bystanders, children and animals are not allowed to stay within 2,5 tree lengths.
 - 3) Observe the canopy of the tree and the canopy of adjacent trees to ensure that there is no interference from branches when the canopy falls.
- When the tree falls, the trunk may break or bounce toward the operator, potentially causing serious or fatal injuries.
 - 1) Plan the escape route around.
 - 2) Observe the direction in which the tree fell and escape to the planned escape route.
 - 3) Don't go uphill.
- Obstacles on the work site or escape route will hinder people trying to escape. People fleeing may fall, leading to serious or fatal injuries.
 - 1) Clean up obstacles in the work area and escape route.
- If there are fixed chains or stabilizing ropes on the trunk, the tree may fall uncontrollably and prematurely, causing serious or fatal injury and/or property damage to the operator.
 - 1) Do not use hairpin chains.
 - 2) Use a stable rope.
 - 3) If the tree falls prematurely: Please stop logging and evacuate along the escape route.
- When cutting, if the head of the guide plate touches the object or the wood clamps and squeezes the chain, it may cause rebound. Sometimes the head of the guide plate touches the object and a sudden reaction force will be created, which will pop up the guide plate and eject towards the operator, causing injury.
- If the direction in which the tree falls is uncontrollable or the tree falls on top of other trees, operators cannot complete logging work in a controlled manner.
 - 1) Stop logging operations and use ropes to select suitable vehicles to pull down trees.

Rebound warning

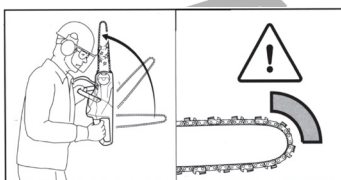

Fig. 2

The following conditions may cause the chain saw to rebound:

- The guide head of the running chain saw touches a hard object or makes an emergency brake.
- The head of the running chain saw's guide plate is touched.

Tension warning

When using the guide plate to cut from top to bottom, the pulling force of the chain saw is facing the opposite direction of the operator.

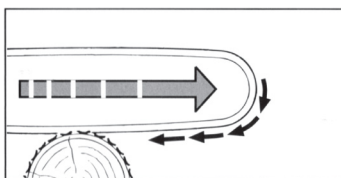

Fig. 3

If the running chain saw touches a hard object and is clamped, the operator will lose control of the chain saw, causing serious or fatal injury.

- Grasp the chain saw handle tightly.
- Operate the chain saw as described in the manual.
- Keep the guide plate straight and cut.
- Please use full speed when cutting.

Thrust warning

When using the guide plate to cut from bottom to top, the direction of the chain saw thrust is towards the operator.

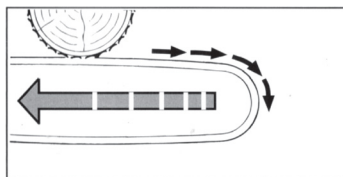

Fig. 4

If the running chain saw touches a hard object and is clamped, the operator will lose control of the chain saw, causing serious or fatal injury.

- Grasp the chain saw handle with both hands.
- Operate the chain saw as described in the manual.
- Keep the guide plate straight and cut.
- Please use full speed when cutting.

CLEANING, MAINTENANCE AND REPAIR

- If the battery pack is not disconnected from the tool during cleaning, maintenance and repair, the chain saw may start suddenly, leading to serious injury and/or property damage.
 - 1) Cut off the power supply.
 - 2) Remove the working head of the chain saw.
 - 3) Remove the guide plate and chain.
- Corrosive cleaning agents, high-pressure cleaning equipment or sharp cleaning tools may damage the chain saw, guide plate, chain, battery pack and charger. If the chain saw, guide plate, chain, battery pack and charger cannot be cleaned in the correct way, these parts may not function properly, or the safety device may not function, which may cause serious injury.
 - 1) Clean the chain saw, guide plate, chain, battery pack and charger according to the instructions.
- If the chain saw, guide plate, chain, battery pack and charger cannot be cleaned and maintained in the correct way, the parts cannot perform as intended or the safety device no longer functions, this can lead to serious injury.
 - 1) Do not try to maintain or repair the chain saw, battery pack and charger.
 - 2) If the chain saw, battery pack and charger requires maintenance: please contact the dealer.
 - 3) Maintain and repair the guide plate and chain as described in the manual.
- When cleaning and maintaining the chain saw, the user may be cut by the sharp blade.
 - 1) Please wear cut-resistant gloves.

BEFORE OPERATION

- Ensure that the following parts are intact and safe to use:
 - 1) Chain saw host.
 - 2) Guide plate.
 - 3) Chain.
 - 4) Battery pack.
 - 5) Charger.
- Check the battery pack.
- The battery pack must be fully charged.
- Clean the chain saw.
- Install the guide plate and chain.
- Check the tension of the chain.
- Check the control system.

ASSEMBLY INSTRUCTION

Warning: Please cut off the power before proceeding to the next step.

Installation of chain and guide plate

- Turn off the chain saw and unplug the battery pack.
- Use a wrench to turn the nut counter-clockwise and remove the sprocket cover, as shown in figure 1.
- Put the chain into the groove of the guide and refer to the arrow mark on the main body of the chain saw for the direction of the blade edge, then insert the guide fixed hole into the guide fixed column as shown in figure 2. (Note: Both sides of guide can be installed)
- Cover the guide cover, turn the knob slightly to flip the cover, be careful not to tighten, as shown in figure 3.
- Use a screwdriver to adjust the tension adjustment bolt to a proper position, as shown in figure 4.
- Turn knob tightly to complete the installation, as shown in figure 5.

Tighten the chain

- When the chain saw is working, the chain may be stretched. If necessary, adjust the chain tightness according to the operating specifications.
- Turn off the chain saw and cut the power supply.
- Open the knob cover, loosen the knob holder, loosen it, no need to disassemble, as shown in figure 3.
- Use a screwdriver to adjust the tension adjustment bolt to a proper position, as shown in figure 4.
 - 1) The chain can be easily pulled along the guide plate groove.
 - 2) Pull the chain by hand, you can see that half of the driving teeth are outside the guide plate groove.
- Turn knob tightly to complete the installation, as shown in figure 5.



Add chain oil

- Turn off the chain saw and disconnect the power supply.
- Unscrew the lid of the oil tank and add lubricating oil, as shown in figure 1.
- Tighten the lid of the oil tank and squeeze the soft lid once before use, as shown in figure 2.



Final steps before operation

- Please make sure that there are no children or other people within 15 meters (50 feet) of the work site, and ensure that there are no animals around.
- Power on: Insert the battery until the battery pack is locked and clicks. Press the power switch for 3 seconds to display the battery level. Figure 1.
- Hold the handle with your hand, press the lock button with your thumb and press the trigger with your index finger, the machine starts normally. Figure 2.



OPERATION INSTRUCTIONS

This machine is a single-handed saw, suitable for single-handed operation. There is only one control handle. Don't get close to any moving part during operation.

Warning: If the saw chain rebounds, the saw chain will bounce towards the operator, which may cause serious or fatal injuries.

- Always cut at full speed.
- Do not cut with the head of the guide plate.
- When starting to cut, keep the chain saw at full speed and the guide plate vertical.
- Depending on the width of the guide, the head of the guide should expose the cut trees.
- Add the weight of the chain saw to the guide plate.

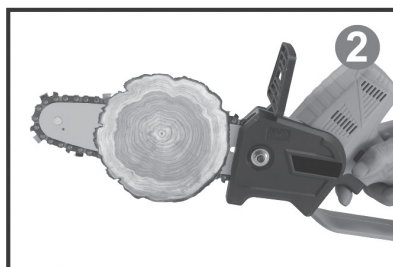
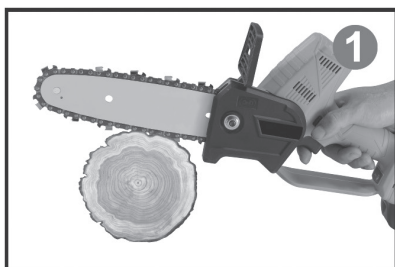

CLEANING INSTRUCTIONS

Chain saw cleaning:

- 1) Turn off the chain saw and cut off the power supply.
- 2) Wipe the chain saw body with a damp cloth.
- 3) Remove the sprocket guard.
- 4) Clean the periphery of the sprocket and the body with a damp cloth.
- 5) Use a softer brush when cleaning the battery pack charger.
- 6) Install the sprocket cover.

Cleaning the guide plate and the chain saw:

- 1) Turn off the chain saw and cut off the power supply.
- 2) Remove the guide plate and chain.
- 3) Use a soft brush to clean the rear groove of the guide plate.
- 4) Use a soft brush to clean the chain.
- 5) Install the guide plate and chain.

MAINTENANCE

Maintenance of sprocket:

- 1) The operator cannot disassemble the sprocket on their own.
- 2) If the sprocket is damaged or defective: please do not use the equipment and contact the dealer for replacement.

Maintenance of the guide plate:

- 1) If there are burrs on the edge of the guide plate groove, please polish it.
- 2) If you have any questions, please contact our dealer.

Maintenance of the grinding chain:

- 1) It is not advisable to use ordinary circular knives to polish the chain. Special circular knives must be used instead that are made specifically for polishing chains.

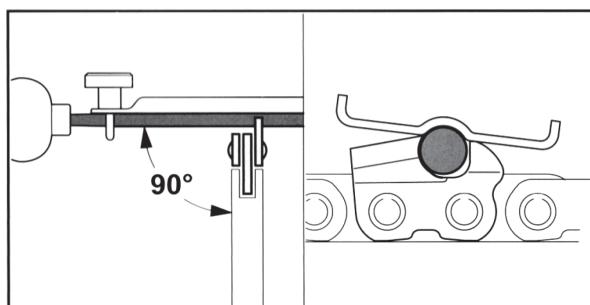

2) The saw teeth should only be polished forward and unidirectionally. Ensure that the saw teeth do not contact the saw blade when retracting backwards. Polish the shortest saw tooth first. The length of the saw tooth is used as the reference size of other saw teeth on the chain:

- a) The circular blade must match the chain pitch.
- b) The circular inner blade frustrates the head from the inside out.
- c) Grind in one direction according to the angle of the cutter head.
- d) Please maintain the angle of the cutting edge.
- e) Depending on the depth of the guide plate groove, the small teeth of the cutter head are wrong. (See figure below)
- f) If you have any questions, please contact the dealer.

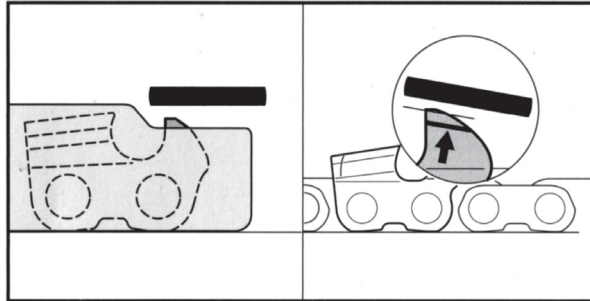

PRECAUTIONS FOR BATTERY USE AND MAINTENANCE

- Do not charge in an area with temperatures lower than 0°C or higher than 45°C as this can damage the battery.
- Please ensure that the switch is in the off position before connecting the battery. Connecting the battery to the lithium chain saw when the switch is in the on position can cause accidents.
- Only use the charger specified by the manufacturer to charge the battery. Charging the battery with a charger that does not match the battery may cause fire and other hazards.
- When the battery is not in use, keep it away from paper clips, coins, keys, nails, screws and other small metal objects that can short-circuit the battery. Short-circuiting the battery may cause burns or fire.
- It is forbidden to disassemble or reassemble the battery.
- Do not short-circuit the battery.
- It is forbidden to charge the battery near heat sources.
- It is forbidden to throw the battery into fire or water.
- It is forbidden to charge the battery near fire or under sunlight.
- It is forbidden to insert nails into the battery, hit or smash the battery in any way or throw it to the ground.
- It is forbidden to use seriously damaged or deformed batteries.
- Direct welding on the battery is prohibited.
- It is forbidden to charge the battery in reverse, reverse connection or over discharge.
- It is forbidden to connect the battery to a charging socket or a car's cigarette lighter socket.

RECHARGEABLE CHAIN SAW SAFETY WARNINGS

- When the chain saw is in operation, keep a certain distance between your body and the chain saw. Before starting the chain saw, make sure that the chain is not in contact with anything. During operation of the chain saw, even the slightest distraction of the operator may cause clothing or body parts to be caught in the chain.
- Always hold the rear handle of the chain saw with your right hand and the front handle of the chain saw with your left hand. Doing the opposite will increase the risk of personal injury. Therefore, never grasp the rear handle with your left hand and grasp the front handle with your right hand.
- Because the chain may touch hidden wires, when operating the power tool only hold the insulated handle. When the chain comes into contact with a live wire, the exposed metal parts of the tools may also be live and lead to the operator getting electrocuted.
- Please wear protective glasses and ear protection. It is recommended to also wear protective equipment to protect the head, hands, legs and feet. Protective clothing will reduce the risk of personal injury caused by flying debris or accidentally touching the chain.
- Do not operate the chain saw on a tree. Operating the chain saw on a tree may cause personal injury.
- Make sure to stand firm and on a fixed, safe and level surface before operating the chain saw. Slippery or unstable surfaces such as ladders may cause the operator to lose balance or lose control of the chain saw.
- When cutting a branch under tension, beware of rebound. When the tension on the wood fiber is released, the elastic force on the branch may impact the operator, or the chain saw may cause it to lose control.
- When cutting shrubs and saplings, please be especially careful because slender materials may jam the chain and lead to injury.
- Before carrying the chain saw, turn it off and hold the front handle firmly. When transporting or storing the chain saw, be sure to close the guide cover. Properly operating the chain saw will reduce the possibility of accidental contact with a running chain.
- Lubricate, tension the chain and replace accessories according to the instructions. Improperly tensioning or lubricating the chain may cause the chain to break or increase the possibility of rebound.

- Keep the handle dry, clean and free of oil and grease. Greasy handles are prone to slippage.
- Only use the chain saw for cutting wood. Do not use the chain saw for purposes other than the ones intended. For example: Do not use the chain saw to cut plastic, stone, or non-wood building materials. The use of the chain saw for operations other than the intended ones will result in dangerous situations.

REASONS FOR TOOL REBOUND AND PREVENTIVE MEASURES

- If the head of the guide plate touches an object or the wood clamps and squeezes the chain during cutting, it may cause rebound.
- Sometimes when the head of the guide plate touches an object, a sudden reaction force will be formed, which will pop up the guide plate and eject it towards the operator.
- Squeezing the chain along the upper part of the guide plate may quickly push the guide plate back to the operator. Any of these reaction forces may cause the chain saw to lose control and cause serious personal injury.
- Do not rely solely on the safety equipment installed on the chain saw.
- As a chain saw operator, you should take a variety of measures to prevent accidents or personal injury during cutting operations.
- Misoperation of the chain saw, incorrect operation steps or operating conditions will cause rebound. Observe the precautions described below:
 - 1) Keep a firm grip and hold the chain saw handle with both thumbs and the rest of your fingers. Adjust the position of the body and arms to prevent rebound forces. If you follow the correct precautions, the operator can control the rebound force, please be careful during operation.
 - 2) Do not extend the tool too far and do not hold the chain saw above your shoulders during operation. This will help to prevent the head of the guide plate from touching the object and ensure better control of the tool in unexpected situations.
 - 3) Please use only replacement guides and chains specified by the manufacturer. Using inappropriate replacement guides and chains may cause the chain to break and or rebound.
 - 4) Follow the manufacturer's polishing and maintenance instructions to maintain the chain. Reducing the depth and height will cause frequent rebounds.



ENVIRONMENTAL DISPOSAL

In order to avoid damages on transportation, the tool has to be delivered in solid packaging. Packaging as well as the unit and accessories are made of recyclable materials and can be disposed accordingly. The tool's plastics components are marked according to their material, which makes it possible to remove environmental friendly and differentiated because of available collection facilities.



Only for EU countries

Do not dispose of electric tools together with household waste material!

In observance of European Directive 2002/96/EC on waste electrical and electronic equipment and its implementation in accordance with national law, electric tools that have reached the end of their life must be collected separately and returned to an environmentally compatible recycling facility.

* The manufacturer reserves the right to make minor changes to product design and technical specifications without prior notice unless these changes significantly affect the performance and safety of the products. The parts described / illustrated in the pages of the manual that you hold in your hands may also concern other models of the manufacturer's product line with similar features and may not be included in the product you just acquired.

* To ensure the safety and reliability of the product and the warranty validity, all repair, inspection, repair or replacement work, including maintenance and special adjustments, must only be carried out by technicians of the authorized service department of the manufacturer.

* Always use the product with the supplied equipment. Operation of the product with non-provided equipment may cause malfunctions or even serious injury or death. The manufacturer and the importer shall not be liable for injuries and damages resulting from the use of non-conforming equipment.

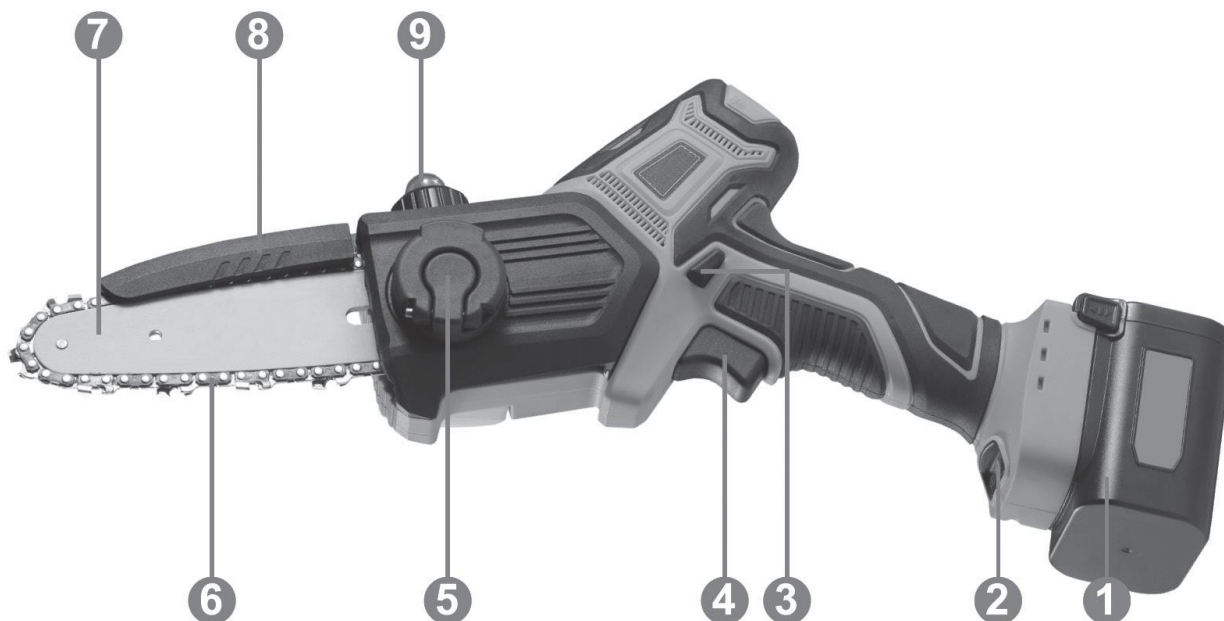

1. Batterie au lithium
2. Interrupteur d'alimentation
3. Bouton de verrouillage
4. Interrupteur de vitesse
5. Bouton
6. Chaîne
7. Guide-chaîne
8. Couverture protectrice
9. Huile

SPÉCIFICATIONS

Données techniques	
Modèle	EC1500
Sortie moteur (sans balais)	350W
Diamètre de coupe maximal	120mm
Guide-chaîne	5" / 13cm
Vitesse de la chaîne	11m/s
Pignon de chaîne	7 dents
Taille de la chaîne	1/4"x1, 1mm 32E
Vitesse de rotation	4000 tr/min
Épaisseur du guide	3,2mm
Temps de charge	2 heures
Poids de la machine	880g
Poids de la batterie	260g
Comprend	Batterie lithium-ion 16,8V/2A, boîtier BMC

INSTRUCTIONS DE SÉCURITÉ

Avertissement : Veuillez lire attentivement tous les avertissements et instructions de sécurité. Le non-respect des avertissements et instructions pertinents peut entraîner un choc électrique, un incendie ou d'autres blessures graves.

Veuillez conserver ce manuel pour toute référence ultérieure.

Précautions à prendre avant l'utilisation

- L'utilisation de blocs de batteries et de chargeurs qui ne sont pas marqués ou approuvés par le fabricant peut entraîner un incendie ou une explosion pouvant causer des blessures graves, voire mortelles, et des dommages matériels.
- L'utilisation de tronçonneuses, de blocs de batteries et de chargeurs au-delà de l'usage prévu peut entraîner des blessures graves ou mortelles et des dommages matériels.

Exigences pour les opérateurs

Avertissement : Les personnes qui n'ont pas lu et compris entièrement le contenu du manuel, il faut leur interdire d'utiliser ou de toucher la tronçonneuse, le bloc de batteries et le chargeur. Dans le cas contraire, la personne non informée peut causer des blessures graves ou mortelles à elle-même ou à d'autres personnes.

Assurez-vous que les opérateurs de cet outil électrique répondent aux exigences suivantes :

- Les personnes utilisant cet outil électrique doivent être dans une condition physique, mentale et psychologique stable. Si les opérateurs ne sont pas dans une condition saine, veuillez vous assurer qu'ils sont supervisés.
- L'opérateur doit être un adulte.
- Les utilisateurs de cet outil électrique ne doivent pas être sous l'influence de l'alcool et des drogues.
- Il est important que les personnes qui utilisent cet outil électrique pour la première fois s'exercent sur un chevalet ou un support de scie.

Exigences en matière d'habillement et de protection

- Habillez-vous convenablement. Ne portez pas de vêtements ou d'accessoires amples. Gardez les vêtements, les gants et les cheveux loin des pièces mobiles. Les vêtements amples, les ornements ou les cheveux longs peuvent être happés par les pièces mobiles.
- Des copeaux ou autres sciures peuvent être éjectés à grande vitesse pendant le fonctionnement de la tronçonneuse, ce qui peut provoquer des blessures physiques ou des réactions allergiques.
- Veuillez porter des lunettes de protection pendant l'utilisation.
- Il est recommandé de porter un masque de protection.
- Portez des vêtements longs et des pantalons avec un niveau de coupe de protection. Plus la vitesse de la tronçonneuse est élevée, plus le niveau de coupe de protection doit être élevé.
- Les chutes d'objets en haute altitude peuvent provoquer des blessures à la tête.
- Les vêtements inappropriés peuvent s'accrocher aux branches, ce qui entrave et affecte l'utilisation de la tronçonneuse. Le port de vêtements inappropriés peut entraîner des blessures graves pour l'opérateur.
- Veuillez porter des vêtements moulants.
- Veuillez retirer les objets tels que les écharpes et les bijoux.
- Les opérateurs ne doivent pas approcher leurs mains trop près de la chaîne de la scie en marche, au risque de se blesser gravement.
- Veuillez porter des gants de protection lorsque vous travaillez ou lorsque vous nettoyez l'outil électrique et la chaîne.
- Les opérateurs peuvent glisser ou tomber s'ils ne portent pas de bonnes chaussures.
- Veuillez porter des bottes de protection pour tronçonneuse. Plus la vitesse de la tronçonneuse est élevée, plus le niveau de protection des bottes doit être élevé.

EXIGENCES EN MATIÈRE DE ZONE DE TRAVAIL

- Veuillez éloigner les spectateurs, les enfants et les animaux de la zone de travail.
- La tronçonneuse n'est pas étanche. Si elle est utilisée par temps de pluie ou dans une zone humide, un choc électrique peut se produire. L'opérateur sera blessé et la tronçonneuse sera endommagée.
- N'utilisez pas la tronçonneuse sous la pluie ou dans un endroit humide.
- Le moteur de la tronçonneuse peut générer des étincelles. Dans une zone où se trouvent des matériaux combustibles ou explosifs, les étincelles peuvent provoquer un incendie ou des explosions. Celles-ci peuvent provoquer des blessures graves ou mortelles et des dommages matériels.
- Ne travaillez pas dans une zone où se trouvent des matériaux inflammables et explosifs.

LES EXIGENCES DE SÉCURITÉ DES MACHINES

La tronçonneuse est sûre si elle répond aux conditions suivantes :

- La tronçonneuse n'est pas endommagée.
- La tronçonneuse est propre et sèche.
- La poignée de la tronçonneuse est intacte.
- L'interrupteur à gâchette de la tronçonneuse fonctionne normalement.
- La profondeur de la rainure de la dent entre le pignon et la chaîne ne doit pas dépasser 0,5 mm.
- L'assemblage de la plaque de guidage et de la chaîne se fait conformément aux instructions de ce manuel.
- La plaque de guidage et la chaîne sont bien assemblées.
- La chaîne est tendue normalement.
- La tronçonneuse est dotée d'accessoires installés qui sont fabriqués par le fabricant.
- Les accessoires sont assemblés normalement.

Avertissement : Si le produit ne répond plus aux exigences de sécurité, si les pièces ne peuvent pas fonctionner correctement ou si le mécanisme de sécurité ne peut pas fonctionner normalement, cela peut entraîner des blessures graves, voire mortelles.

- La tronçonneuse ne doit être utilisée que si elle est en bon état. Si la tronçonneuse est sale ou mouillée, veuillez la nettoyer et la laisser sécher.
- Ne modifiez pas la tronçonneuse de quelque façon que ce soit.
- Si le système de commande ne fonctionne pas correctement, n'utilisez pas la tronçonneuse.
- N'utilisez que les accessoires fournis par notre usine.
- Installez la plaque de guidage et la chaîne en suivant les instructions du manuel.
- Pour l'installation des accessoires, veuillez vous référer aux étapes du manuel.
- N'insérez rien dans la tronçonneuse.

La plaque de guidage est sûre si elle remplit les conditions suivantes :

- Les fonctions de la plaque de guidage sont intactes.
- La plaque de guidage n'est pas déformée ou endommagée.
- Il n'y a pas de changement évident dans la profondeur de la rainure de la plaque de guidage.
- Le rail de guidage est lisse et sans bavures.
- Il n'y a pas de rétrécissement ou de fissure dans la rainure de guidage.

Avertissement : Si la plaque de guidage n'est pas intacte ou si la plaque de guidage ne peut pas bien s'adapter à la chaîne, il y a un risque que la chaîne soit éjectée du guide et provoque des blessures graves, voire mortelles.

- N'utilisez que des plaques de guidage non endommagées.
- Si la rainure de la plaque de guidage est inférieure à la profondeur minimale, veuillez remplacer la plaque de guidage par une nouvelle.
- Veuillez enlever les taches sur la plaque de guidage après avoir utilisé la tronçonneuse.
- Si vous avez des questions, veuillez contacter notre revendeur.

La chaîne est sûre si elle répond aux conditions suivantes :

- La chaîne n'est pas brisée.
- Le bord tranchant de la lame de la chaîne est aiguisé.
- La profondeur de coupe de l'arête de coupe de la tête de coupe de la chaîne est conforme à la description de la marque de service.
- La longueur du tranchant du porte-outil est conforme à la norme de rectification.

Avertissement : Si les pièces ne sont pas conformes aux normes de sécurité, elles ne pourront pas fonctionner correctement et les dispositifs de sécurité seront défaillants, ce qui entraînera des blessures graves, voire mortelles.

PRÉCAUTIONS D'UTILISATION

Précautions de coupe

- Les opérateurs doivent se concentrer sur leur travail, sinon ils risquent de trébucher ou de tomber, ce qui peut entraîner des blessures graves.
- Gardez votre calme et travaillez avec un plan.
- N'utilisez pas la tronçonneuse dans des endroits sombres et à faible visibilité.
- Ne tenez pas la tronçonneuse au-dessus de la hauteur de vos épaules pendant son utilisation.
- Méfiez-vous des obstacles.
- Lorsque vous utilisez la tronçonneuse, gardez votre équilibre et maintenez une posture correcte.
- Si la pièce à travailler se trouve dans une position élevée, veuillez utiliser un ascenseur ou un échafaudage sûr.
- Ne touchez pas la chaîne de la scie lorsqu'elle est en mouvement.
- La température de la chaîne de scie en fonctionnement augmente. Si la chaîne de scie ne peut pas être refroidie et retendue efficacement, elle risque de s'éjecter de la plaque de guidage et de se briser. Cela peut provoquer des blessures graves et des dommages matériels.
- Assurez-vous que la chaîne de la scie est correctement lubrifiée.
- Vérifiez si la tension de la chaîne de la scie est correctement tendue pendant le fonctionnement. Si la chaîne de scie n'est pas correctement tendue, veuillez la régler.
- Si la tronçonneuse démarre anormalement et fonctionne anormalement, il se peut qu'elle ne soit pas sûre à utiliser et qu'elle puisse causer des blessures graves ou des dommages matériels. Arrêtez de travailler et contactez le revendeur.
- La tronçonneuse vibre lorsqu'elle est en marche. Veuillez porter des gants. Éteignez l'outil électrique. Si l'opérateur souffre d'une condition physique, consultez un médecin.
- Si la chaîne de la scie en marche heurte un objet dur, des étincelles seront produites. Les étincelles peuvent provoquer un incendie dans une zone où se trouvent des matériaux combustibles. Cela peut provoquer des blessures graves et des dommages matériels. N'utilisez pas la tronçonneuse dans une zone où se trouvent des matériaux combustibles.
- Lorsque vous relâchez la gâchette, la tronçonneuse continue de fonctionner pendant un court instant et peut provoquer des blessures graves. L'opérateur doit attendre que la chaîne de la scie s'arrête complètement de bouger.

Avertissement : Si l'arbre est sous tension, la plaque de guidage peut être pincée. L'utilisateur perdra le contrôle de la tronçonneuse, ce qui entraînera des blessures graves. (Figure 1)

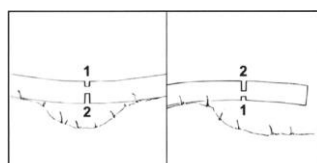

Fig. 1

- Coupez d'abord une rainure de soulagement de la force du côté tendu (1), puis coupez-la du côté qui empêche le desserrage (2).

Précautions d'élagage

- Si les branches situées sous l'arbre sont élaguées en premier, le tronc ne sera pas soutenu par les branches. Les arbres rouleront, provoquant des blessures graves ou mortelles.
 - 1) Retournez le poteau principal, puis taillez les branches qui s'y trouvent.
 - 2) Ne vous tenez pas sur la bûche pour les opérations d'élagage.

Précautions à prendre pour l'enregistrement

- Il est interdit au personnel inexpérimenté de s'approcher des sites d'abattage dangereux, sous peine de provoquer des blessures graves ou mortelles et/ou des dommages matériels.
 - 1) Ne vous connectez pas seul.
- Les branches ou d'autres objets provenant des arbres tombés peuvent tomber sur les passants et causer des blessures graves et/ou des dommages matériels.
 - 1) Tenez compte de la direction de l'arbre et coupez-le de manière à ce qu'il tombe proprement.
 - 2) Les spectateurs, les enfants et les animaux ne sont pas autorisés à rester dans un rayon de 2,5 arbres.
 - 3) Observez la canopée de l'arbre et la canopée des arbres adjacents pour vous assurer qu'il n'y a pas d'interférence des branches lors de la chute de la canopée.
- Lorsque l'arbre tombe, le tronc peut se briser ou rebondir vers l'opérateur, ce qui peut provoquer des blessures graves ou mortelles.
 - 1) Planifiez l'itinéraire de fuite autour.
 - 2) Observez la direction dans laquelle l'arbre est tombé et fuyez vers l'itinéraire d'évacuation prévu.
 - 3) Ne montez pas.
- Les obstacles sur le site de travail ou sur l'itinéraire d'évacuation gênent les personnes qui tentent de s'échapper. Les personnes qui fuient peuvent tomber, ce qui entraîne des blessures graves ou mortelles.
 - 1) Nettoyez les obstacles dans la zone de travail et la voie d'évacuation.
- S'il y a des chaînes fixes ou des cordes de stabilisation sur le tronc, l'arbre peut tomber de manière incontrôlée et prématurée, causant des blessures graves ou mortelles et/ou des dommages matériels à l'opérateur.
 - 1) N'utilisez pas de chaînes en épingle à cheveux.
 - 2) Utilisez une corde stable.
 - 3) Si l'arbre tombe prématurément : Veuillez arrêter l'exploitation forestière et évacuer le long de l'itinéraire d'évacuation.
- Lors de la coupe, si la tête de la plaque de guidage touche l'objet ou les pinces à bois et comprime la chaîne, cela peut provoquer un rebond. Parfois, la tête de la plaque de guidage touche l'objet et une force de réaction soudaine est créée, ce qui fait sauter la plaque de guidage et l'éjecte vers l'opérateur, provoquant des blessures.
- Si la direction dans laquelle l'arbre tombe est incontrôlable ou si l'arbre tombe sur d'autres arbres, les opérateurs ne peuvent pas terminer les travaux d'abattage de manière contrôlée.
 - 1) Arrêtez les opérations d'exploitation forestière et utilisez des cordes pour sélectionner des véhicules appropriés pour abattre les arbres.

Avertissement de rebondissement

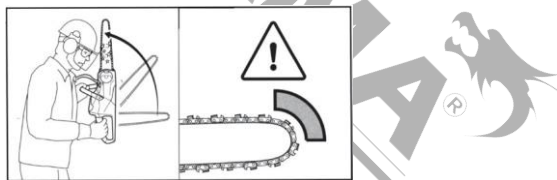

Fig. 2

Les conditions suivantes peuvent provoquer un rebond de la tronçonneuse :

- La tête de guidage de la tronçonneuse en marche touche un objet dur ou effectue un freinage d'urgence.
- La tête de la plaque de guidage de la tronçonneuse en marche est touchée.

Avertissement sur la tension

Lorsque vous utilisez la plaque de guidage pour couper de haut en bas, la force de traction de la tronçonneuse est orientée dans la direction opposée à celle de l'opérateur.

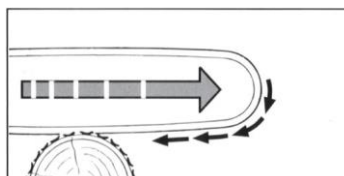

Fig. 3

Si la tronçonneuse en marche touche un objet dur et qu'elle est bloquée, l'opérateur perdra le contrôle de la tronçonneuse, provoquant des blessures graves ou mortelles.

- Saisissez fermement la poignée de la tronçonneuse.
- Utilisez la tronçonneuse comme indiqué dans le manuel.
- Maintenez la plaque de guidage droite et coupée.
- Veuillez utiliser la vitesse maximale lors de la coupe.

Avertissement sur la poussée

Lorsque vous utilisez la plaque de guidage pour couper de bas en haut, la poussée de la tronçonneuse est dirigée vers l'opérateur.

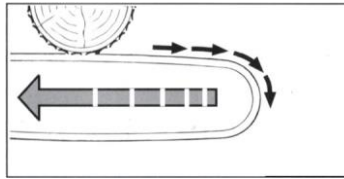

Fig. 4

Si la tronçonneuse en marche touche un objet dur et qu'elle est bloquée, l'opérateur perdra le contrôle de la tronçonneuse, provoquant des blessures graves ou mortelles.

- Saisissez la poignée de la tronçonneuse avec les deux mains.
- Utilisez la tronçonneuse comme indiqué dans le manuel.
- Maintenez la plaque de guidage droite et coupée.
- Veuillez utiliser la vitesse maximale lors de la coupe.

NETTOYAGE, ENTRETIEN ET RÉPARATION

- Si le bloc-piles n'est pas déconnecté de l'outil pendant le nettoyage, l'entretien et la réparation, la tronçonneuse peut démarrer brusquement et entraîner des blessures graves et/ou des dommages matériels.
 - 1) Coupez l'alimentation électrique.
 - 2) Retirez la tête de travail de la tronçonneuse.
 - 3) Retirez la plaque de guidage et la chaîne.
- Les produits de nettoyage corrosifs, les équipements de nettoyage à haute pression ou les outils de nettoyage tranchants peuvent endommager la scie à chaîne, la plaque de guidage, la chaîne, le bloc-piles et le chargeur. Si la tronçonneuse, la plaque de guidage, la chaîne, le bloc-piles et le chargeur ne peuvent pas être nettoyés correctement, ces pièces peuvent ne pas fonctionner correctement ou le dispositif de sécurité peut ne pas fonctionner, ce qui peut entraîner des blessures graves.
 - 1) Nettoyez la tronçonneuse, la plaque de guidage, la chaîne, le bloc-piles et le chargeur conformément aux instructions.
- Si la tronçonneuse, la plaque de guidage, la chaîne, le bloc-piles et le chargeur ne peuvent pas être nettoyés et entretenus correctement, les pièces ne peuvent pas fonctionner comme prévu ou le dispositif de sécurité ne fonctionne plus, cela peut entraîner des blessures graves.
 - 1) N'essayez pas d'entretenir ou de réparer la tronçonneuse, le bloc-piles et le chargeur.
 - 2) Si la tronçonneuse, le bloc de batteries et le chargeur nécessitent un entretien : veuillez contacter le revendeur.
 - 3) Entretenez et réparez la plaque de guidage et la chaîne comme indiqué dans le manuel.
- Lors du nettoyage et de l'entretien de la tronçonneuse, l'utilisateur peut être coupé par la lame tranchante.
 - 1) Veuillez porter des gants résistants aux coupures.

AVANT L'OPÉRATION

- Assurez-vous que les pièces suivantes sont intactes et peuvent être utilisées en toute sécurité :
 - 1) Hôte de la scie à chaîne.
 - 2) Plaque de guidage.
 - 3) Chaîne.
 - 4) Batterie.
 - 5) Chargeur.
- Vérifiez le bloc-piles.
- La batterie doit être entièrement chargée.
- Nettoyez la tronçonneuse.
- Installez la plaque de guidage et la chaîne.
- Vérifiez la tension de la chaîne.
- Vérifiez le système de contrôle.

INSTRUCTION DE MONTAGE

Avertissement : Veuillez couper l'alimentation électrique avant de passer à l'étape suivante.

Installation de la chaîne et de la plaque de guidage

- Éteignez la tronçonneuse et débranchez le bloc-piles.
- Utilisez une clé pour tourner l'écrou dans le sens inverse des aiguilles d'une montre et retirez le couvercle du pignon, comme indiqué sur la figure 1.
- Placer la chaîne dans la rainure du guide et se référer à la marque de la flèche sur le corps principal de la scie à chaîne pour la direction du bord de la lame, puis insérer le trou fixe du guide dans la colonne fixe du guide comme indiqué sur la figure 2. (Remarque : les deux côtés du guide peuvent être installés)
- Couvrez le couvercle du guide, tournez légèrement le bouton pour faire basculer le couvercle, veillez à ne pas le serrer, comme indiqué sur la figure 3.
- Utilisez un tournevis pour ajuster le boulon de réglage de la tension à une position correcte, comme indiqué sur la figure 4.
- Tournez fermement le bouton pour terminer l'installation, comme indiqué sur la figure 5.

Serrer la chaîne

- Lorsque la tronçonneuse fonctionne, la chaîne peut être étirée. Si nécessaire, ajustez le serrage de la chaîne en fonction des spécifications de fonctionnement.
- Éteignez la tronçonneuse et coupez l'alimentation électrique.
- Ouvrez le couvercle du bouton, desserrez le support du bouton, sans avoir à le démonter, comme indiqué sur la figure 3.
- Utilisez un tournevis pour ajuster le boulon de réglage de la tension à une position correcte, comme indiqué sur la figure 4.
 - 1) La chaîne peut être facilement tirée le long de la rainure de la plaque de guidage.
 - 2) Tirez la chaîne à la main, vous pouvez voir que la moitié des dents d'entraînement sont en dehors de la rainure de la plaque de guidage.
- Tournez fermement le bouton pour terminer l'installation, comme indiqué sur la figure 5.

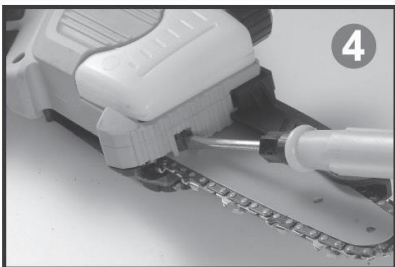
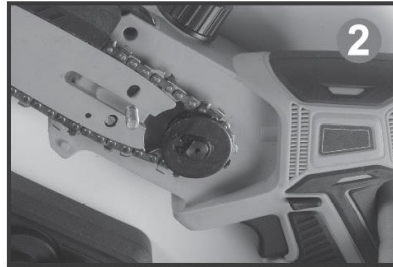

Ajouter de l'huile de chaîne

- Éteignez la tronçonneuse et débranchez l'alimentation électrique.
- Dévissez le couvercle du réservoir d'huile et ajoutez de l'huile de graissage, comme indiqué sur la figure 1.
- Serrez le couvercle du réservoir d'huile et pressez le couvercle souple une fois avant l'utilisation, comme indiqué sur la figure 2.

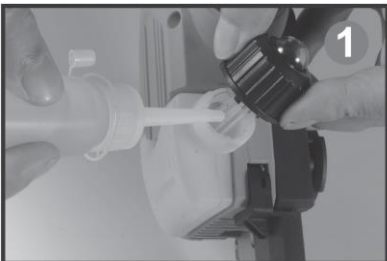

Dernières étapes avant l'opération

- Assurez-vous qu'il n'y a pas d'enfants ou d'autres personnes à moins de 15 mètres (50 pieds) du site de travail, et veillez à ce qu'il n'y ait pas d'animaux à proximité.
- Mise sous tension : Insérez la batterie jusqu'à ce qu'elle se verrouille et s'enclenche. Appuyez sur l'interrupteur d'alimentation pendant 3 secondes pour afficher le niveau de la batterie. Figure 1.
- Tenez la poignée avec votre main, appuyez sur le bouton de verrouillage avec votre pouce et appuyez sur la gâchette avec votre index, la machine démarre normalement. Figure 2.



INSTRUCTIONS DE FONCTIONNEMENT

Cette machine est une scie à une main, adaptée à une utilisation à une seule main. Il n'y a qu'une seule poignée de commande. Ne vous approchez pas des pièces mobiles pendant le fonctionnement.

Avvertissement : Si la chaîne de la scie rebondit, elle rebondira en direction de l'opérateur, ce qui peut provoquer des blessures graves ou mortelles.

- Coupez toujours à pleine vitesse.
- Ne coupez pas avec la tête de la plaque de guidage.
- Lorsque vous commencez à couper, maintenez la tronçonneuse à pleine vitesse et la plaque de guidage à la verticale.
- Selon la largeur du guide, la tête du guide doit exposer les arbres coupés.
- Ajoutez le poids de la tronçonneuse à la plaque de guidage.

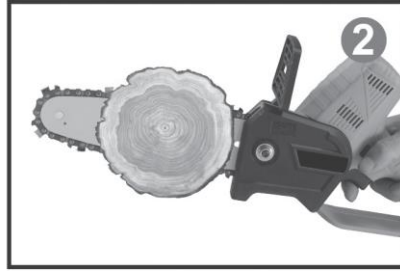

INSTRUCTIONS DE NETTOYAGE

Nettoyage de la scie à chaîne :

- 1) Éteignez la tronçonneuse et coupez l'alimentation électrique.
- 2) Essuyez le corps de la tronçonneuse avec un chiffon humide.
- 3) Retirez la protection du pignon.
- 4) Nettoyez la périphérie du pignon et le corps avec un chiffon humide.
- 5) Utilisez une brosse plus douce pour nettoyer le chargeur de batterie.
- 6) Installez le couvercle du pignon.

Nettoyage de la plaque de guidage et de la tronçonneuse :

- 1) Éteignez la tronçonneuse et coupez l'alimentation électrique.
- 2) Retirez la plaque de guidage et la chaîne.
- 3) Utilisez une brosse douce pour nettoyer la rainure arrière de la plaque de guidage.
- 4) Utilisez une brosse douce pour nettoyer la chaîne.
- 5) Installez la plaque de guidage et la chaîne.

MAINTENANCE

Entretien du pignon :

- 1) L'opérateur ne peut pas démonter le pignon par lui-même.
- 2) Si le pignon est endommagé ou défectueux : n'utilisez pas l'équipement et contactez le revendeur pour le remplacer.

Entretien de la plaque de guidage :

- 1) S'il y a des bavures sur le bord de la rainure de la plaque de guidage, veuillez la polir.
- 2) Si vous avez des questions, veuillez contacter notre revendeur.

Entretien de la chaîne d'affûtage :

- 1) Il est déconseillé d'utiliser des couteaux circulaires ordinaires pour polir la chaîne. Il faut utiliser des couteaux circulaires spéciaux, spécialement conçus pour le polissage des chaînes.

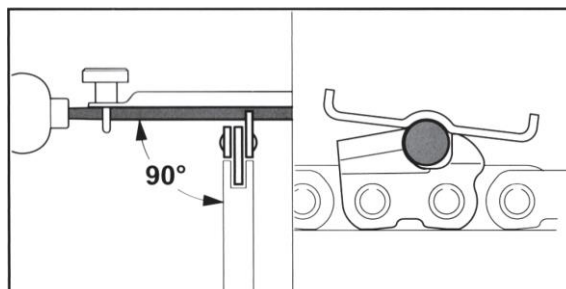

2) Les dents de scie ne doivent être polies que vers l'avant et de manière unidirectionnelle. Veillez à ce que les dents de scie n'entrent pas en contact avec la lame de scie lors de la rétraction vers l'arrière. Polissez d'abord la dent de scie la plus courte. La longueur de la dent de scie est utilisée comme taille de référence pour les autres dents de scie de la chaîne:

- La lame circulaire doit correspondre au pas de la chaîne.
- La lame circulaire intérieure fruste la tête de l'intérieur vers l'extérieur.
- Affûtage dans un sens selon l'angle du porte-outil.
- Veillez maintenir l'angle de l'arête de coupe.
- En fonction de la profondeur de la rainure de la plaque de guidage, les petites dents du porte-outil ne sont pas les bonnes. (Voir la figure ci-dessous)
- Si vous avez des questions, veuillez contacter le revendeur.

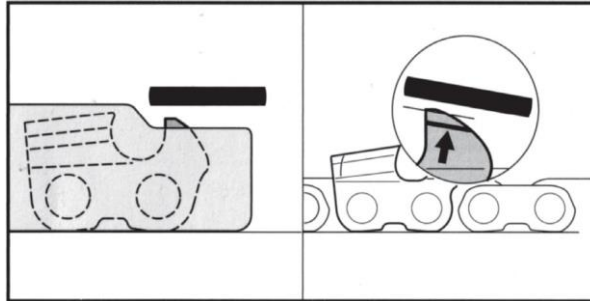

PRÉCAUTIONS POUR LE BATTERIE ET L'ENTRETIEN

- Ne chargez pas dans une zone où la température est inférieure à 0° C ou supérieure à 45° C, car cela peut endommager la batterie.
- Veillez vous assurer que l'interrupteur est en position d'arrêt avant de connecter la batterie. Le raccordement de la batterie à la tronçonneuse au lithium lorsque l'interrupteur est en position de marche peut provoquer des accidents.
- Utilisez uniquement le chargeur spécifié par le fabricant pour charger la batterie. Charger la batterie avec un chargeur qui ne correspond pas à la batterie peut provoquer un incendie et d'autres dangers.
- Lorsque la batterie n'est pas utilisée, tenez-la éloignée des trombones, pièces de monnaie, clés, clous, vis et autres petits objets métalliques qui peuvent court-circuiter la batterie. Un court-circuit de la batterie peut provoquer des brûlures ou un incendie.
- Il est interdit de désassembler ou de réassembler la batterie.
- Ne court-circuitez pas la batterie.
- Il est interdit de charger la batterie à proximité de sources de chaleur.
- Il est interdit de jeter la batterie dans le feu ou dans l'eau.
- Il est interdit de charger la batterie à proximité du feu ou sous la lumière du soleil.
- Il est interdit d'insérer des clous dans la batterie, de la frapper ou de la briser de quelque manière que ce soit ou de la jeter au sol.
- Il est interdit d'utiliser des piles sérieusement endommagées ou déformées.
- La soudure directe sur la batterie est interdite.
- Il est interdit de charger la batterie à l'envers, de la connecter à l'envers ou de la décharger excessivement.
- Il est interdit de brancher la batterie sur une prise de charge ou sur la prise allume-cigare d'une voiture.

AVERTISSEMENTS DE SÉCURITÉ POUR LES SCIES À CHAÎNE

- Lorsque la tronçonneuse est en marche, gardez une certaine distance entre votre corps et la tronçonneuse. Avant de démarrer la tronçonneuse, assurez-vous que la chaîne n'est pas en contact avec quoi que ce soit. Pendant le fonctionnement de la tronçonneuse, la moindre distraction de l'opérateur peut entraîner le coincement de vêtements ou de parties du corps dans la chaîne.
- Tenez toujours la poignée arrière de la tronçonneuse avec votre main droite et la poignée avant de la tronçonneuse avec votre main gauche. Le fait de faire le contraire augmente le risque de blessures corporelles. Par conséquent, ne saisissez jamais la poignée arrière avec votre main gauche et la poignée avant avec votre main droite.
- Comme la chaîne peut toucher des fils cachés, lorsque vous utilisez l'outil électrique, tenez uniquement la poignée isolée. Lorsque la chaîne entre en contact avec un fil sous tension, les parties métalliques exposées de l'outil peuvent également être sous tension et entraîner une électrocution de l'opérateur.
- Veillez porter des lunettes de protection et des protections auditives. Il est recommandé de porter également un équipement de protection pour protéger la tête, les mains, les jambes et les pieds. Les vêtements de protection réduiront le risque de blessures corporelles causées par des débris volants ou par un contact accidentel avec la chaîne.
- N'utilisez pas la tronçonneuse sur un arbre. L'utilisation de la tronçonneuse sur un arbre peut entraîner des blessures.
- Veillez à vous tenir fermement et sur une surface fixe, sûre et de niveau avant d'utiliser la tronçonneuse. Les surfaces glissantes ou instables telles que les échelles peuvent faire perdre l'équilibre à l'opérateur ou lui faire perdre le contrôle de la tronçonneuse.
- Lorsque vous coupez une branche sous tension, faites attention au rebond. Lorsque la tension sur la fibre de bois est relâchée, la force élastique sur la branche peut heurter l'opérateur, ou la tronçonneuse peut lui faire perdre le contrôle.
- Lorsque vous coupez des arbustes et des jeunes arbres, faites particulièrement attention car les matériaux minces peuvent bloquer la chaîne et entraîner des blessures.
- Avant de transporter la tronçonneuse, éteignez-la et tenez fermement la poignée avant. Lors du transport ou du rangement de la tronçonneuse, veillez à fermer le couvercle du guide. L'utilisation correcte de la tronçonneuse réduit le risque de contact accidentel avec une chaîne en marche.
- Lubrifier, tendre la chaîne et remplacer les accessoires conformément aux instructions. Une tension ou une lubrification inadéquate de la chaîne peut entraîner la rupture de la chaîne ou augmenter la possibilité de rebond.

- Gardez la poignée sèche, propre et exempte d'huile et de graisse. Les poignées grasses sont sujettes au glissement.
- N'utilisez la tronçonneuse que pour couper du bois. N'utilisez pas la tronçonneuse à d'autres fins que celles prévues. Par exemple : N'utilisez pas la tronçonneuse pour couper du plastique, de la pierre ou des matériaux de construction autres que le bois. L'utilisation de la tronçonneuse pour des opérations autres que celles prévues entraînera des situations dangereuses.

LES RAISONS DU REBONDISSEMENT DES OUTILS ET LES MESURES PRÉVENTIVES

- Si la tête de la plaque de guidage touche un objet ou les pinces à bois et comprime la chaîne pendant la coupe, cela peut provoquer un rebond.
- Parfois, lorsque la tête de la plaque de guidage touche un objet, une force de réaction soudaine se forme, ce qui fait remonter la plaque de guidage et l'éjecte vers l'opérateur.
- Le fait de serrer la chaîne le long de la partie supérieure de la plaque de guidage peut rapidement repousser la plaque de guidage vers l'opérateur. Chacune de ces forces de réaction peut entraîner une perte de contrôle de la tronçonneuse et provoquer des blessures graves.
- Ne vous fiez pas uniquement aux équipements de sécurité installés sur la tronçonneuse.
- En tant qu'opérateur de tronçonneuse, vous devez prendre diverses mesures pour éviter les accidents ou les blessures pendant les opérations de coupe.
- Un mauvais fonctionnement de la tronçonneuse, des étapes ou des conditions d'utilisation incorrectes peuvent provoquer des rebonds. Respectez les précautions décrites ci-dessous:
 - 1) Gardez une prise ferme et tenez la poignée de la tronçonneuse avec les deux pouces et le reste des doigts. Ajustez la position du corps et des bras pour éviter les forces de rebond. Si vous suivez les précautions correctes, l'opérateur peut contrôler la force de rebond, veuillez être prudent pendant l'utilisation.
 - 2) N'allongez pas trop l'outil et ne tenez pas la tronçonneuse au-dessus de vos épaules pendant l'utilisation. Cela permettra d'éviter que la tête de la plaque de guidage ne touche l'objet et d'assurer un meilleur contrôle de l'outil dans des situations inattendues.
 - 3) Veuillez utiliser uniquement les guides et les chaînes de rechange spécifiés par le fabricant. L'utilisation de guides et de chaînes de rechange inappropriés peut entraîner la rupture ou le rebond de la chaîne.
 - 4) Suivez les instructions de polissage et d'entretien du fabricant pour entretenir la chaîne. La réduction de la profondeur et de la hauteur entraînera des rebonds fréquents.

ÉLIMINATION ENVIRONNEMENTALE

Afin d'éviter tout dommage pendant le transport, l'outil doit être livré dans un emballage solide. L'emballage ainsi que l'appareil et les accessoires sont fabriqués en matériaux recyclables et peuvent être éliminés en conséquence. Les composants en plastique de l'outil sont marqués en fonction de leur matériau, ce qui permet d'éliminer les déchets écologiques et différenciés grâce aux installations de collecte disponibles.



Uniquement pour les pays de l'UE

Ne pas jeter les outils électriques avec les déchets ménagers!

Conformément à la directive européenne 2002/96/CE relative aux déchets d'équipements électriques et électroniques et à sa mise en œuvre conformément à la législation nationale, les outils électriques arrivés en fin de vie doivent être collectés séparément et remis à une installation de recyclage compatible avec l'environnement.

* Le fabricant se réserve le droit d'apporter des modifications mineures à la conception et aux spécifications techniques des produits sans préavis, à moins que ces modifications n'affectent de manière significative les performances et la sécurité des produits. Les pièces décrites / illustrées dans les pages du manuel que vous tenez entre vos mains peuvent également concerner d'autres modèles de la gamme de produits du fabricant présentant des caractéristiques similaires et peuvent ne pas être incluses dans le produit que vous venez d'acquérir.

* Pour garantir la sécurité et la fiabilité du produit et la validité de la garantie, tous les travaux de réparation, d'inspection, de réparation ou de remplacement, y compris l'entretien et les réglages spéciaux, doivent être effectués uniquement par des techniciens du service après-vente agréé du fabricant.

* Utilisez toujours le produit avec l'équipement fourni. L'utilisation du produit avec un équipement non fourni peut entraîner des dysfonctionnements, voire des blessures graves ou mortelles. Le fabricant et l'importateur ne peuvent être tenus responsables des blessures et des dommages résultant de l'utilisation d'un équipement non conforme.

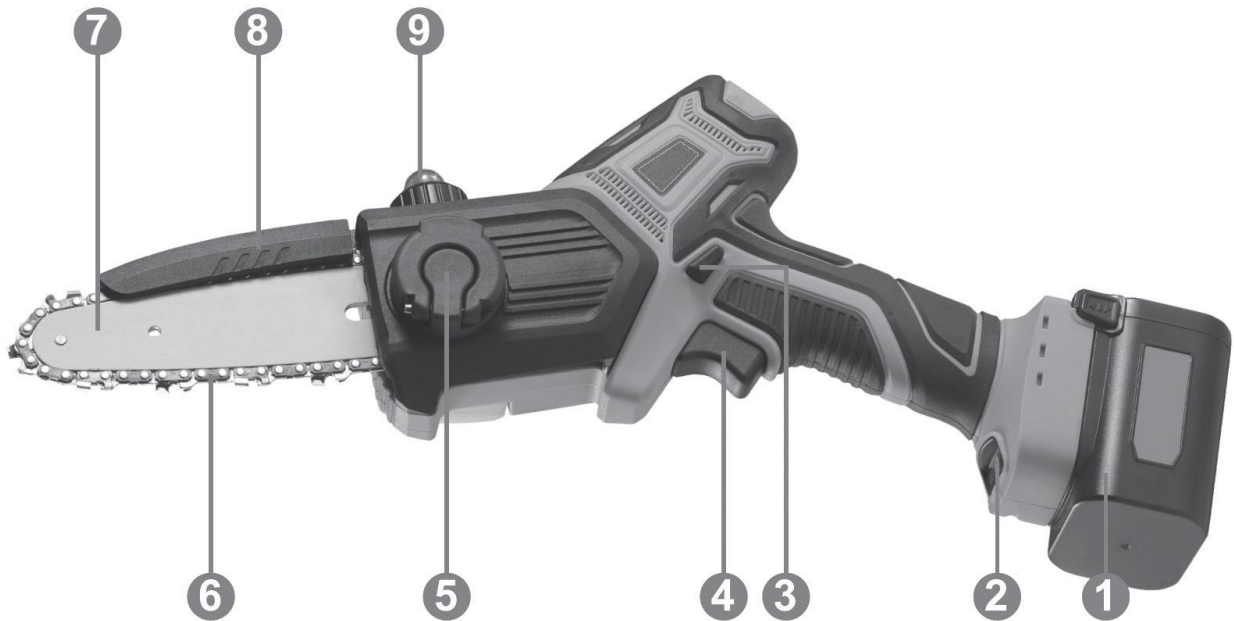

1. Batteria al litio
2. Interruttore di alimentazione
3. Pulsante di blocco
4. Interruttore di velocità
5. Manopola
6. Catena
7. Guida
8. Coperchio di protezione
9. Olio

SPECIFICHE

Dati tecnici	
Modello	EC1500
Uscita motore (senza spazzole)	350W
Diametro massimo di taglio	120 mm
Guida	5" / 13cm
Velocità della catena	11m/s
Pignone per catena	7 denti
Dimensioni della catena	1/4"x1, 1mm 32E
Velocità di rotazione	4000 giri/minuto
Spessore della guida	3,2 mm
Tempo di ricarica	2 ore
Peso della macchina	880g
Peso della batteria	260g
Include	Batteria al litio da 16,8V/2A, custodia BMC

ISTRUZIONI DI SICUREZZA

Avvertenza: Leggere attentamente tutte le avvertenze e le istruzioni di sicurezza. La mancata osservanza delle avvertenze e delle istruzioni può provocare scosse elettriche, incendi o altre gravi lesioni.

Conservare questo manuale per riferimenti futuri.

Precauzioni da tenere presenti prima del funzionamento

- L'uso di pacchi batteria e caricabatterie non contrassegnati o non approvati dal produttore può provocare incendi o esplosioni che possono causare lesioni gravi, anche mortali, e danni materiali.
- L'uso di motoseghe, pacchi batteria e caricabatterie al di là della loro destinazione d'uso può causare lesioni gravi o mortali e danni materiali.

Requisiti dell'operatore

Avvertenza: Alle persone che non hanno letto e compreso appieno il contenuto del manuale, deve essere vietato l'uso o il contatto con la motosega, il pacco batteria e il caricabatterie. In caso contrario, la persona non informata potrebbe causare gravi lesioni o morte a se stessa o ad altri.

Assicurarsi che gli operatori di questo utensile elettrico soddisfino i seguenti requisiti:

- Le persone che utilizzano questo elettroutensile devono essere in condizioni fisiche, mentali e psicologiche stabili. Se gli operatori non sono in buone condizioni, assicurarsi che siano sorvegliati.
- L'operatore deve essere un adulto.
- Gli operatori di questo elettroutensile non devono essere sotto l'effetto di alcol e droghe.
- È importante che chi utilizza questo elettroutensile per la prima volta si eserciti su un cavalletto o una staffa per sega.

Requisiti di medicazione e protezione

- Vestirsi in modo appropriato. Non indossare abiti o accessori larghi. Tenere abiti, guanti e capelli lontani dalle parti in movimento. Abiti larghi, ornamenti o capelli lunghi possono impigliarsi nelle parti in movimento.
- Durante il funzionamento della motosega, trucioli o altra segatura possono essere espulsi ad alta velocità, causando lesioni fisiche o reazioni allergiche.
- Indossare gli occhiali di protezione durante il funzionamento.
- Si raccomanda di indossare una maschera protettiva.
- Indossare indumenti e pantaloni lunghi con un livello di taglio protettivo. Più alta è la velocità della motosega, più alto deve essere il livello di taglio protettivo.
- La caduta di oggetti da altezze elevate può causare lesioni alla testa.
- Gli indumenti inadeguati possono impigliarsi nei rami, ostacolando e compromettendo l'uso della motosega. L'uso di indumenti inadeguati può causare gravi lesioni all'operatore.
- Si prega di indossare abiti aderenti.
- Si prega di togliere oggetti come scarpe e gioielli.
- L'operatore non deve avvicinare troppo le mani alla catena della motosega, per non incorrere in gravi lesioni.
- Indossare guanti di protezione durante il lavoro o la pulizia dell'elettroutensile e della catena.
- Gli operatori possono scivolare o cadere quando indossano scarpe inadeguate.
- Indossare stivali protettivi per motoseghe. Maggiore è la velocità della motosega, maggiore deve essere il livello di protezione degli stivali.

REQUISITI DELL'AREA DI LAVORO

- Tenere lontani gli astanti, i bambini e gli animali dall'area di lavoro.
- La motosega non è impermeabile. Se viene utilizzata in caso di pioggia o in un'area umida, si possono verificare scosse elettriche. L'operatore si ferisce e la motosega si danneggia.
- Non utilizzare la motosega sotto la pioggia o in zone umide.
- Il motore della motosega può generare scintille. In un'area con materiali combustibili o esplosivi, le scintille possono causare incendi o esplosioni. Queste possono causare lesioni gravi o morte e danni materiali.
- Non lavorare in un'area con materiali infiammabili ed esplosivi.

REQUISITI DI SICUREZZA DELLA MACCHINA

La motosega è sicura se soddisfa le seguenti condizioni:

- La motosega non è danneggiata.
- La motosega è pulita e asciutta.
- Il manico della motosega è intatto.
- L'interruttore di attivazione della motosega funziona normalmente.
- La profondità della scanalatura del dente tra il pignone e la catena non deve superare 0,5 mm.
- Il montaggio della piastra di guida e della catena deve avvenire secondo le istruzioni del presente manuale.
- La piastra di guida e la catena sono ben assemblate.
- La catena è tesa normalmente.
- La motosega è dotata di accessori installati dal produttore.
- Gli accessori vengono montati normalmente.

Avvertenza: Se il prodotto non soddisfa più i requisiti di sicurezza, se le parti non funzionano correttamente o se il meccanismo di sicurezza non funziona normalmente, possono verificarsi lesioni gravi o addirittura mortali.

- La motosega deve essere utilizzata solo se in buone condizioni. Se la motosega è sporca o bagnata, pulirla e lasciarla asciugare.
- Non modificare in alcun modo la motosega.
- Se il sistema di controllo non funziona correttamente, non utilizzare la motosega.
- Utilizzare solo gli accessori forniti dalla nostra fabbrica.
- Installare la piastra di guida e la catena seguendo le istruzioni del manuale.
- Per l'installazione degli accessori, fare riferimento alla procedura descritta nel manuale.
- Non inserire nulla nella motosega.

La piastra di guida è sicura se soddisfa le seguenti condizioni:

- Le funzioni della piastra di guida sono intatte.
- La piastra di guida non è deformata o danneggiata.
- La profondità della scanalatura della piastra di guida non subisce variazioni evidenti.
- La guida è liscia e priva di bave.
- La scanalatura di guida non presenta ritiri o crepe.

Attenzione: Se la piastra di guida non è intatta o se la piastra di guida non può adattarsi bene alla catena, c'è il rischio che la catena venga espulsa dalla guida e provochi lesioni gravi o addirittura mortali.

- Utilizzare solo piastre di guida non danneggiate.
- Se la scanalatura della piastra di guida è inferiore alla profondità minima, sostituire la piastra di guida con una nuova.
- Rimuovere le macchie sulla piastra di guida dopo aver utilizzato la motosega.
- Per qualsiasi domanda, contattare il nostro rivenditore.

La catena è sicura se soddisfa le seguenti condizioni:

- La catena non è rotta.
- Il tagliente della lama della catena è affilato.
- La profondità di taglio del bordo di taglio della testa di taglio a catena è conforme alla descrizione del marchio di servizio.
- La lunghezza del tagliente della testa della fresa soddisfa lo standard di rettifica.

Attenzione: Se i componenti non soddisfano gli standard di sicurezza, non sono in grado di funzionare correttamente e i dispositivi di sicurezza si guastano, causando gravi lesioni personali o addirittura la morte.

PRECAUZIONI PER IL FUNZIONAMENTO

Precauzioni per il taglio

- Gli operatori devono concentrarsi sul lavoro, altrimenti possono inciampare o cadere, con il rischio di gravi lesioni.
- Mantenere la calma e lavorare con un piano.
- Non utilizzare la motosega in aree poco illuminate e con scarsa visibilità.
- Non tenere la motosega al di sopra dell'altezza delle spalle durante il funzionamento.
- Attenzione agli ostacoli.
- Durante l'utilizzo della motosega, mantenete l'equilibrio e una postura corretta.
- Se il pezzo da lavorare è in posizione elevata, utilizzare un ascensore o un'impalcatura sicura.
- Non toccare la catena della motosega quando è in movimento.
- La temperatura della catena della sega in funzione aumenta. Se la catena non può essere raffreddata e ritensionata in modo efficace, può fuoriuscire dalla piastra di guida e rompersi. Ciò può causare gravi lesioni e danni materiali.
- Assicurarsi che la catena della motosega sia adeguatamente lubrificata.
- Controllare se la tensione della catena della motosega è ben tesa durante il funzionamento. Se la catena della sega non è ben tesa, regolarla.
- Se la motosega si avvia in modo anomalo e funziona in modo anomalo, l'uso della motosega potrebbe non essere sicuro e potrebbe causare gravi lesioni personali o danni alle cose. Interrompere il lavoro e contattare il rivenditore.
- La motosega vibra quando è in funzione. Indossare i guanti. Spegnerne l'elettrotensile. Se l'operatore soffre di disturbi fisici, consultare un medico.
- Se la catena della motosega colpisce un oggetto duro, si generano scintille. Le scintille possono provocare un incendio in un'area con materiali combustibili. Ciò può causare gravi lesioni e danni materiali. Non utilizzare la motosega in un'area con materiali combustibili.
- Quando si rilascia il grilletto, la motosega continua a funzionare per un breve periodo e può causare gravi lesioni. L'operatore deve attendere che la catena della motosega si fermi completamente.

Attenzione: Se l'albero è in tensione, la piastra di guida può essere schiacciata. L'utente potrebbe perdere il controllo della motosega, con il rischio di gravi lesioni. (Figura 1)

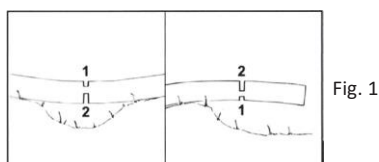

Fig. 1

- Tagliare prima una scanalatura di sicurezza sul lato teso (1) e poi sul lato che impedisce l'allentamento (2).

Precauzioni per la potatura

- Se i rami sotto l'albero vengono potati per primi, il tronco non sarà sostenuto dai rami. Gli alberi rotoleranno, causando lesioni gravi o mortali.
 - 1) Girate il palo principale e tagliate i rami su di esso.
 - 2) Non stare in piedi sul tronco per le operazioni di taglio.

Precauzioni per la registrazione

- È vietato al personale inesperto avvicinarsi ai siti di taglio pericolosi, per evitare di provocare lesioni personali gravi o mortali e/o danni alle cose.
 - 1) Non registratevi da soli.
- I rami o altri oggetti degli alberi caduti possono cadere sugli astanti, causando gravi lesioni e/o danni materiali.
 - 1) Considerate la direzione dell'albero e tagliatelo in modo da garantire una caduta pulita.
 - 2) Gli astanti, i bambini e gli animali non possono sostare nel raggio di 2,5 alberi.
 - 3) Osservare la chioma dell'albero e quella degli alberi adiacenti per assicurarsi che non vi siano interferenze da parte dei rami quando la chioma cade.
- Quando l'albero cade, il tronco può rompersi o rimbalzare verso l'operatore, causando potenzialmente lesioni gravi o mortali.
 - 1) Pianificare la via di fuga.
 - 2) Osservare la direzione di caduta dell'albero e dirigersi verso la via di fuga prevista.
 - 3) Non andate in salita.
- Gli ostacoli sul sito di lavoro o sulla via di fuga ostacolano le persone che cercano di fuggire. Le persone in fuga possono cadere, causando lesioni gravi o mortali.
 - 1) Pulire gli ostacoli nell'area di lavoro e nella via di fuga.
- Se sul tronco sono presenti catene fisse o funi di stabilizzazione, l'albero può cadere in modo incontrollato e prematuro, causando lesioni gravi o mortali e/o danni materiali all'operatore.
 - 1) Non utilizzare catene a forcina.
 - 2) Utilizzare una corda stabile.
 - 3) Se l'albero cade prematuramente: Interrompere le operazioni di taglio ed evacuare lungo la via di fuga.
- Durante il taglio, se la testa della piastra di guida tocca l'oggetto o i morsetti per il legno e stringe la catena, può causare un rimbalzo. A volte la testa della piastra di guida tocca l'oggetto e si crea una forza di reazione improvvisa che fa saltare la piastra di guida e la espelle verso l'operatore, causando lesioni.
- Se la direzione di caduta dell'albero è incontrollabile o se l'albero cade sopra altri alberi, gli operatori non possono completare il lavoro di taglio in modo controllato.
 - 1) Interrompere le operazioni di disboscamento e utilizzare le corde per selezionare i veicoli adatti ad abbattere gli alberi.

Avviso di rimbalzo

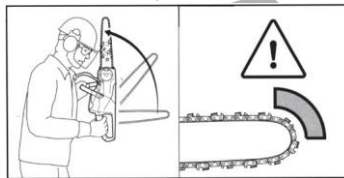

Fig. 2

Le seguenti condizioni possono causare il rimbalzo della motosega:

- La testa di guida della motosega in funzione tocca un oggetto duro o effettua una frenata di emergenza.
- La testa della piastra di guida della motosega in funzione viene toccata.

Avviso di tensione

Quando si utilizza la piastra di guida per tagliare dall'alto verso il basso, la forza di trazione della motosega è rivolta nella direzione opposta a quella dell'operatore.

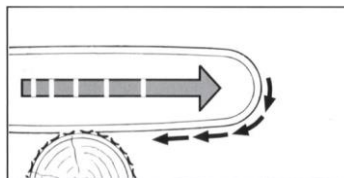

Fig. 3

Se la motosega in funzione tocca un oggetto duro e viene bloccata, l'operatore perderà il controllo della motosega, causando lesioni gravi o mortali.

- Afferrare saldamente l'impugnatura della motosega.
- Utilizzare la motosega come descritto nel manuale.
- Mantenere la piastra di guida dritta e tagliare.
- Durante il taglio, utilizzare la massima velocità.

Avvertenza sulla spinta

Quando si utilizza la piastra di guida per tagliare dal basso verso l'alto, la direzione della spinta della motosega è verso l'operatore.

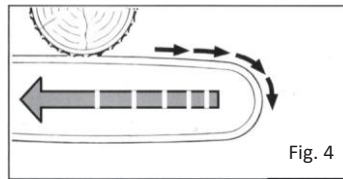

Fig. 4

Se la motosega in funzione tocca un oggetto duro e viene bloccata, l'operatore perde il controllo della motosega, causando lesioni gravi o mortali.

- Afferrare l'impugnatura della motosega con entrambe le mani.
- Utilizzare la motosega come descritto nel manuale.
- Mantenere la piastra di guida dritta e tagliare.
- Durante il taglio, utilizzare la massima velocità.

PULIZIA, MANUTENZIONE E RIPARAZIONE

- Se la batteria non viene scollegata dall'utensile durante le operazioni di pulizia, manutenzione e riparazione, la motosega potrebbe avviarsi improvvisamente, causando gravi lesioni e/o danni materiali.
 - 1) Interrompere l'alimentazione.
 - 2) Rimuovere la testa di lavoro della motosega.
 - 3) Rimuovere la piastra di guida e la catena.
- I detersivi corrosivi, le apparecchiature di pulizia ad alta pressione o gli strumenti di pulizia affilati possono danneggiare la motosega, la piastra di guida, la catena, il pacco batteria e il caricabatterie. Se la motosega, la piastra di guida, la catena, il pacco batteria e il caricabatterie non possono essere puliti in modo corretto, queste parti potrebbero non funzionare correttamente o il dispositivo di sicurezza potrebbe non funzionare, con il rischio di gravi lesioni.
 - 1) Pulire la motosega, la piastra di guida, la catena, il pacco batteria e il caricabatterie secondo le istruzioni.
- Se la motosega, la piastra di guida, la catena, la batteria e il caricabatterie non vengono puliti e sottoposti a manutenzione in modo corretto, i componenti non possono funzionare come previsto o il dispositivo di sicurezza non funziona più, si possono verificare gravi lesioni.
 - 1) Non tentare di effettuare la manutenzione o la riparazione della motosega, del gruppo batteria e del caricabatterie.
 - 2) Se la motosega, il pacco batteria e il caricabatterie necessitano di manutenzione, rivolgersi al rivenditore.
 - 3) Eseguire la manutenzione e la riparazione della piastra di guida e della catena come descritto nel manuale.
- Durante la pulizia e la manutenzione della motosega, l'utente può essere tagliato dalla lama affilata.
 - 1) Indossare guanti antitaglio.

PRIMA DEL FUNZIONAMENTO

- Assicurarsi che le seguenti parti siano intatte e sicure per l'uso:
 - 1) Ospite della motosega.
 - 2) Piastra di guida.
 - 3) Catena.
 - 4) Batteria.
 - 5) Caricabatterie.
- Controllare il pacco batteria.
- La batteria deve essere completamente carica.
- Pulire la motosega.
- Installare la piastra di guida e la catena.
- Controllare la tensione della catena.
- Controllare il sistema di controllo.

ISTRUZIONI DI MONTAGGIO

Attenzione: Togliere l'alimentazione prima di procedere alla fase successiva.

Installazione della catena e della piastra di guida

- Spegner la motosega e scollegare la batteria.
- Utilizzare una chiave per ruotare il dado in senso antiorario e rimuovere il coperchio del pignone, come illustrato nella figura 1.
- Inserire la catena nella scanalatura della guida e fare riferimento al segno della freccia sul corpo principale della motosega per la direzione del bordo della lama, quindi inserire il foro di fissaggio della guida nella colonna di fissaggio della guida come mostrato nella figura 2. (Nota: è possibile installare entrambi i lati della guida).
- Coprire il coperchio della guida, ruotare leggermente la manopola per ribaltare il coperchio, facendo attenzione a non stringere, come mostrato nella figura 3.
- Utilizzare un cacciavite per regolare il bullone di regolazione della tensione nella posizione corretta, come illustrato nella figura 4.
- Ruotare saldamente la manopola per completare l'installazione, come mostrato nella figura 5.

Serrare la catena

- Quando la motosega è in funzione, la catena può essere allungata. Se necessario, regolare il serraggio della catena in base alle specifiche di funzionamento.
- Spegnerne la motosega e interrompere l'alimentazione.
- Aprire il coperchio della manopola, allentare il supporto della manopola, non è necessario smontarlo, come illustrato nella figura 3.
- Utilizzare un cacciavite per regolare il bullone di regolazione della tensione nella posizione corretta, come illustrato nella figura 4.
 - 1) La catena può essere facilmente tirata lungo la scanalatura della piastra di guida.
 - 2) Tirando la catena a mano, si può notare che metà dei denti di guida sono fuori dalla scanalatura della piastra di guida.
- Ruotare saldamente la manopola per completare l'installazione, come mostrato nella figura 5.

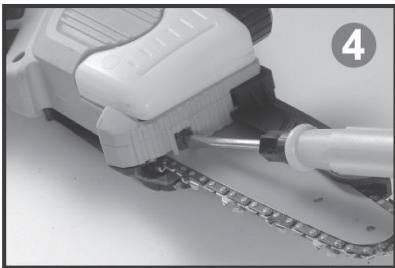
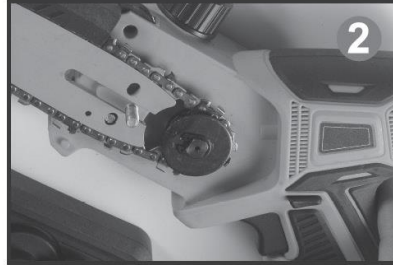

Aggiungere olio per catene

- Spegnerne la motosega e scollegare l'alimentazione.
- Svitare il coperchio del serbatoio dell'olio e aggiungere l'olio lubrificante, come illustrato nella figura 1.
- Prima dell'uso, stringere il coperchio del serbatoio dell'olio e spremere il coperchio morbido, come illustrato nella figura 2.



Fasi finali prima dell'operazione

- Assicurarsi che non vi siano bambini o altre persone nel raggio di 15 metri (50 piedi) dal sito di lavoro e che non vi siano animali nelle vicinanze.
- Accensione: Inserire la batteria finché il pacco batteria non si blocca e scatta. Premere l'interruttore di alimentazione per 3 secondi per visualizzare il livello della batteria. Figura 1.
- Tenere l'impugnatura con la mano, premere il pulsante di blocco con il pollice e premere il grilletto con l'indice: la macchina si avvia normalmente. Figura 2.



ISTRUZIONI PER L'USO

Questa macchina è una sega monomano, adatta all'uso con una sola mano. È presente una sola impugnatura di comando. Non avvicinarsi alle parti in movimento durante il funzionamento.

Attenzione: In caso di rimbalzo, la catena della motosega rimbalzerà verso l'operatore, causando lesioni gravi o mortali.

- Tagliare sempre alla massima velocità.
- Non tagliare con la testa della piastra di guida.
- Quando si inizia a tagliare, mantenere la motosega alla massima velocità e la piastra di guida verticale.
- A seconda della larghezza della guida, la testa della guida deve esporre gli alberi tagliati.
- Aggiungere il peso della motosega alla piastra di guida.

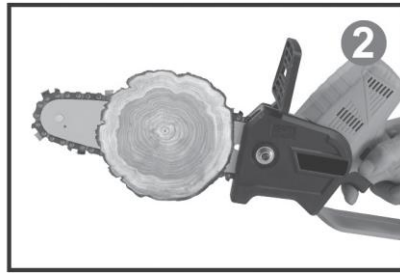

ISTRUZIONI PER LA PULIZIA

Pulizia della motosega:

- 1) Spegnerla la motosega e interrompere l'alimentazione.
- 2) Pulire il corpo della motosega con un panno umido.
- 3) Rimuovere la protezione della ruota dentata.
- 4) Pulire la periferia della ruota dentata e il corpo con un panno umido.
- 5) Per la pulizia del caricabatterie, utilizzare una spazzola più morbida.
- 6) Installare il coperchio del pignone.

Pulizia della piastra di guida e della motosega:

- 1) Spegnerla la motosega e interrompere l'alimentazione.
- 2) Rimuovere la piastra di guida e la catena.
- 3) Utilizzare una spazzola morbida per pulire la scanalatura posteriore della piastra di guida.
- 4) Utilizzare una spazzola morbida per pulire la catena.
- 5) Installare la piastra di guida e la catena.

MANUTENZIONE

Manutenzione della ruota dentata:

- 1) L'operatore non può smontare la ruota dentata da solo.
- 2) Se la ruota dentata è danneggiata o difettosa: non utilizzare l'apparecchiatura e contattare il rivenditore per la sostituzione.

Manutenzione della piastra di guida:

- 1) Se ci sono bave sul bordo della scanalatura della piastra di guida, lucidarla.
- 2) Per qualsiasi domanda, contattare il nostro rivenditore.

Manutenzione della catena di macinazione:

- 1) Non è consigliabile utilizzare i comuni coltelli circolari per lucidare la catena. Si devono invece utilizzare coltelli circolari speciali, realizzati appositamente per la lucidatura delle catene.

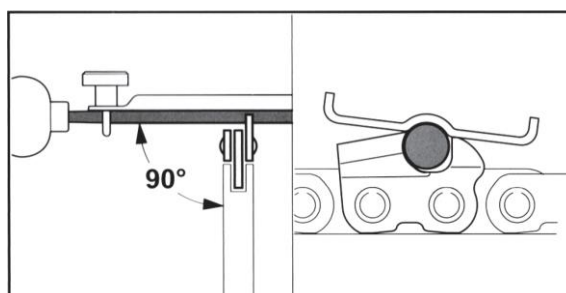

2) I denti della sega devono essere lucidati solo in avanti e in modo unidirezionale. Assicurarsi che i denti della sega non entrino in contatto con la lama quando si ritraggono all'indietro. Lucidare prima il dente più corto. La lunghezza del dente viene utilizzata come misura di riferimento per gli altri denti della catena:

- La lama circolare deve corrispondere al passo della catena.
- La lama circolare interna frustra la testa dall'interno verso l'esterno.
- Affilare in una direzione in base all'angolo della testa della fresa.
- Mantenere l'angolo del tagliente.
- A seconda della profondità della scanalatura della piastra di guida, i piccoli denti della testa di taglio sono sbagliati. (Vedi figura sotto)
- Per qualsiasi domanda, contattare il rivenditore.

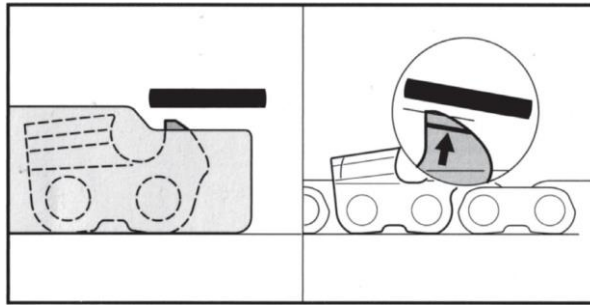

PRECAUZIONI PER L'USO E LA MANUTENZIONE DELLE BATTERIE

- Non caricare in un'area con temperature inferiori a 0° C o superiori a 45° C per non danneggiare la batteria.
- Prima di collegare la batteria, accertarsi che l'interruttore sia in posizione off. Il collegamento della batteria alla motosega al litio quando l'interruttore è acceso può causare incidenti.
- Per caricare la batteria, utilizzare esclusivamente il caricabatterie specificato dal produttore. La carica della batteria con un caricatore non adatto alla batteria può causare incendi e altri rischi.
- Quando la batteria non è in uso, tenerla lontana da graffette, monete, chiavi, chiodi, viti e altri piccoli oggetti metallici che possono provocare un cortocircuito. Il cortocircuito della batteria può causare ustioni o incendi.
- È vietato smontare o rimontare la batteria.
- Non cortocircuitare la batteria.
- È vietato caricare la batteria in prossimità di fonti di calore.
- È vietato gettare la batteria nel fuoco o nell'acqua.
- È vietato caricare la batteria vicino al fuoco o sotto la luce del sole.
- È vietato inserire chiodi nella batteria, colpirla o romperla in qualsiasi modo o gettarla a terra.
- È vietato utilizzare batterie gravemente danneggiate o deformate.
- È vietata la saldatura diretta sulla batteria.
- È vietato caricare la batteria al contrario, invertire il collegamento o scaricare eccessivamente.
- È vietato collegare la batteria a una presa di ricarica o alla presa accendisigari dell'auto.

AVVERTENZE PER LA SICUREZZA DELLE MOTOSEGHE RICARICABILI

- Quando la motosega è in funzione, mantenere una certa distanza tra il corpo e la motosega. Prima di avviare la motosega, accertarsi che la catena non sia a contatto con nulla. Durante il funzionamento della motosega, anche la minima distrazione dell'operatore può causare l'impigliamento di indumenti o parti del corpo nella catena.
- Tenere sempre l'impugnatura posteriore della motosega con la mano destra e quella anteriore con la mano sinistra. Il contrario aumenta il rischio di lesioni personali. Pertanto, non afferrare mai l'impugnatura posteriore con la mano sinistra e quella anteriore con la mano destra.
- Poiché la catena può toccare fili nascosti, quando si utilizza l'elettrotensile tenere solo l'impugnatura isolata. Quando la catena entra in contatto con un filo sotto tensione, anche le parti metalliche esposte dell'utensile possono essere sotto tensione e provocare la folgorazione dell'operatore.
- Indossare occhiali protettivi e protezioni per le orecchie. Si raccomanda di indossare anche dispositivi di protezione per la testa, le mani, le gambe e i piedi. L'abbigliamento protettivo riduce il rischio di lesioni personali causate da detriti volanti o dal contatto accidentale con la catena.
- Non utilizzare la motosega su un albero. L'utilizzo della motosega su un albero può causare lesioni personali.
- Prima di azionare la motosega, assicurarsi di stare in piedi su una superficie fissa, sicura e piana. Superfici scivolose o instabili, come le scale, possono far perdere l'equilibrio all'operatore o fargli perdere il controllo della motosega.
- Quando si taglia un ramo in tensione, fare attenzione al rimbalzo. Quando la tensione sulla fibra del legno viene rilasciata, la forza elastica sul ramo può colpire l'operatore o far perdere il controllo alla motosega.
- Quando si tagliano arbusti e alberelli, prestare particolare attenzione perché i materiali sottili possono inceppare la catena e causare lesioni.
- Prima di trasportare la motosega, spegnerla e tenere saldamente l'impugnatura anteriore. Quando si trasporta o si ripone la motosega, assicurarsi di chiudere il coperchio della guida. Il corretto funzionamento della motosega riduce la possibilità di contatto accidentale con la catena in movimento.
- Lubrificare, tendere la catena e sostituire gli accessori secondo le istruzioni. Una tensione o una lubrificazione inadeguata della catena possono causare la rottura della stessa o aumentare la possibilità di rimbalzo.

- Mantenere l'impugnatura asciutta, pulita e priva di olio e grasso. I manici unti sono soggetti a scivolare.
- Utilizzare la motosega solo per tagliare il legno. Non utilizzare la motosega per scopi diversi da quelli previsti. Ad esempio: Non utilizzare la motosega per tagliare plastica, pietra o materiali da costruzione non legnosi. L'uso della motosega per operazioni diverse da quelle previste può causare situazioni pericolose.

MOTIVI DEL RIMBALZO DEGLI UTENSILI E MISURE PREVENTIVE

- Se la testa della piastra di guida tocca un oggetto o i morsetti per il legno e schiaccia la catena durante il taglio, può causare un rimbalzo.
- A volte, quando la testa della piastra di guida tocca un oggetto, si forma una forza di reazione improvvisa che fa saltare la piastra di guida e la espelle verso l'operatore.
- Se la catena viene schiacciata lungo la parte superiore della piastra di guida, questa può essere rapidamente spinta indietro verso l'operatore. Una qualsiasi di queste forze di reazione può far perdere il controllo della motosega e causare gravi lesioni personali.
- Non affidatevi esclusivamente ai dispositivi di sicurezza installati sulla motosega.
- L'operatore di una motosega deve adottare una serie di misure per evitare incidenti o lesioni personali durante le operazioni di taglio.
- L'errato funzionamento della motosega, le fasi di funzionamento non corrette o le condizioni di esercizio causano il rimbalzo. Osservare le precauzioni descritte di seguito:
 - 1) Mantenere una presa salda e tenere l'impugnatura della motosega con entrambi i pollici e il resto delle dita. Regolare la posizione del corpo e delle braccia per evitare la forza di rimbalzo. Se si seguono le precauzioni corrette, l'operatore può controllare la forza di rimbalzo; prestare attenzione durante l'uso.
 - 2) Non estendere troppo l'utensile e non tenere la motosega sopra le spalle durante il funzionamento. In questo modo si evita che la testa della piastra di guida tocchi l'oggetto e si garantisce un migliore controllo dell'utensile in situazioni impreviste.
 - 3) Utilizzare esclusivamente guide e catene di ricambio specificate dal produttore. L'utilizzo di guide e catene di ricambio inadeguate può causare la rottura o il rimbalzo della catena.
 - 4) Per la manutenzione della catena, seguire le istruzioni di lucidatura e manutenzione del produttore. La riduzione della profondità e dell'altezza causerà frequenti rimbalzi.

SMALTIMENTO AMBIENTALE

Per evitare danni durante il trasporto, l'utensile deve essere consegnato in un imballaggio solido. L'imballaggio, l'unità e gli accessori sono realizzati con materiali riciclabili e possono essere smaltiti di conseguenza. I componenti in plastica dell'utensile sono contrassegnati in base al materiale di cui sono composti, il che rende possibile l'eliminazione dei rifiuti ecologici e differenziati grazie alle strutture di raccolta disponibili.



Solo per i paesi dell'UE

Non smaltire gli utensili elettrici insieme ai rifiuti domestici!

In conformità alla direttiva europea 2002/96/CE sui rifiuti di apparecchiature elettriche ed elettroniche e alla sua attuazione in conformità alla legislazione nazionale, gli utensili elettrici giunti a fine vita devono essere raccolti separatamente e conferiti a un impianto di riciclaggio compatibile con l'ambiente.

* Il produttore si riserva il diritto di apportare modifiche minori al design e alle specifiche tecniche dei prodotti senza preavviso, a meno che tali modifiche non influiscano in modo significativo sulle prestazioni e sulla sicurezza dei prodotti. Le parti descritte/illustrate nelle pagine del manuale che avete tra le mani possono riguardare anche altri modelli della linea di prodotti del produttore con caratteristiche simili e potrebbero non essere incluse nel prodotto appena acquistato.

* Per garantire la sicurezza e l'affidabilità del prodotto e la validità della garanzia, tutti i lavori di riparazione, ispezione, riparazione o sostituzione, compresa la manutenzione e le regolazioni speciali, devono essere eseguiti esclusivamente da tecnici del servizio di assistenza autorizzato del produttore.

* Utilizzare sempre il prodotto con le apparecchiature in dotazione. L'utilizzo del prodotto con apparecchiature non in dotazione può causare malfunzionamenti o addirittura lesioni gravi o morte. Il produttore e l'importatore non sono responsabili per lesioni e danni derivanti dall'uso di apparecchiature non conformi.

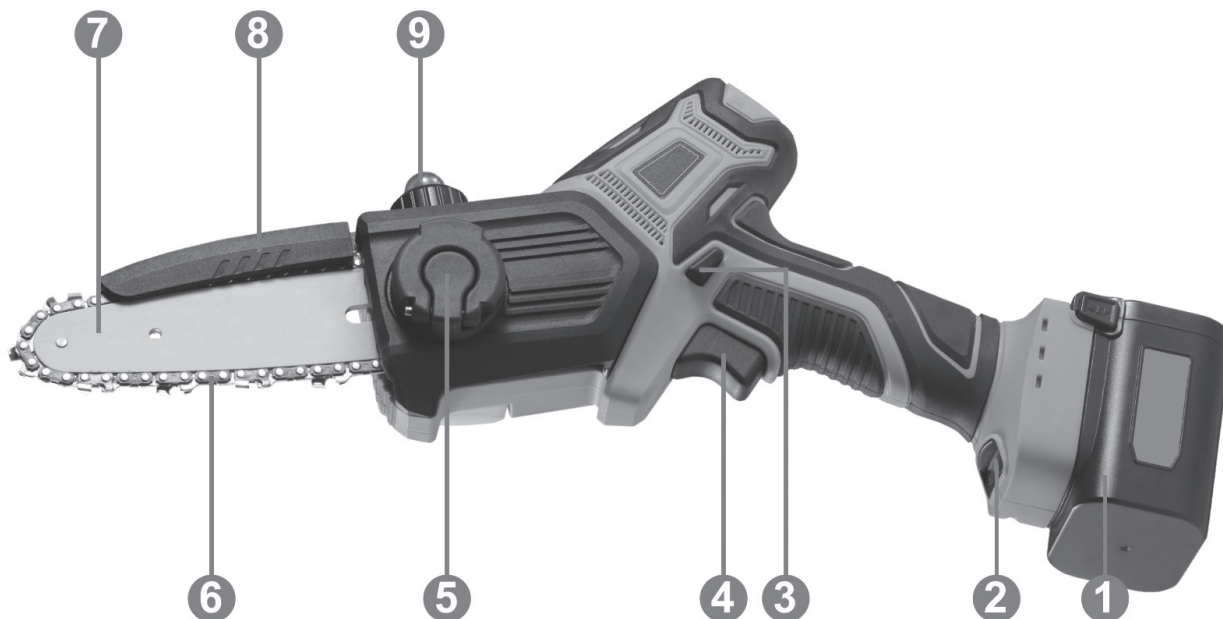

1. Μπαταρία λιθίου
2. Διακόπτης ενεργοποίησης/απενεργοποίησης
3. Κουμπί κλειδώματος
4. Διακόπτης ταχύτητας
5. Διακόπτης
6. Αλυσίδα
7. Λάμα-οδηγός
8. Προστατευτικό κάλυμμα
9. Λάδι

ΠΡΟΔΙΑΓΡΑΦΕΣ

Τεχνικές προδιαγραφές	
Μοντέλο	EC1500
Ισχύς του μοτέρ (χωρίς ψήκτρες)	350W
Μέγ. διάμετρος κοπής	120mm
Λάμα	5" / 13cm
Ταχύτητα αλυσίδας	11m/s
Γρανάζι αλυσίδας	7 teeth
Μέγεθος αλυσίδας	1/4"x1, 1mm 32E
Ταχύτητα περιστροφής	4000rpm
Πάχος λάμας	3,2mm
Χρόνος φόρτισης	2 hours
Βάρος πριονιού	880g
Βάρος μπαταρίας	260g
Περιλαμβάνει	Μπαταρία λιθίου 16,8V/2Ah, βαλίτσα

ΟΔΗΓΙΕΣ ΑΣΦΑΛΕΙΑΣ

Προσοχή: Διαβάστε όλες τις προειδοποιήσεις ασφαλείας και οδηγίες προσεκτικά. Η μη τήρηση των σχετικών προειδοποιήσεων και οδηγιών μπορεί να οδηγήσει σε ηλεκτροπληξία, φωτιά και να προκαλέσει τραυματισμούς.

Φυλάξτε το παρόν εγχειρίδιο για μελλοντική αναφορά.

Σημαντικές προφυλάξεις

- Η χρήση μπαταριών και φορτιστών που δεν φέρουν σήμανση ή έγκριση από τον κατασκευαστή μπορεί να οδηγήσει σε πυρκαγιά ή έκρηξη, η οποία μπορεί να προκαλέσει σοβαρούς τραυματισμούς, θάνατο και υλικές ζημιές.
- Η χρήση αλυσοπρίονων, μπαταριών και φορτιστών πέραν της προβλεπόμενης χρήσης τους μπορεί να προκαλέσει σοβαρούς τραυματισμούς, θάνατο και υλικές ζημιές.

Προϋποθέσεις που πρέπει να πληροί ο χειριστής

Προσοχή: Άτομα που δεν έχουν διαβάσει και κατανοήσει πλήρως τα περιεχόμενα του εγχειριδίου, πρέπει να τους απαγορεύεται να χρησιμοποιούν ή να αγγίζουν το αλυσοπρίονο, τις μπαταρίες και τον φορτιστή. Διαφορετικά, το μη ενημερωμένο άτομο μπορεί να προκαλέσει σοβαρό τραυματισμό ή θάνατο στον εαυτό του ή σε άλλους.

- Τα άτομα που χρησιμοποιούν αυτό το ηλεκτρικό εργαλείο πρέπει να βρίσκονται σε υγιή σωματική, και ψυχική κατάσταση. Εάν οι χειριστές δεν βρίσκονται σε υγιή κατάσταση, βεβαιωθείτε ότι επιβλέπονται καθώς χρησιμοποιούν το αλυσοπρίονο.
- Οι χειριστές πρέπει να είναι ενήλικοι.
- Οι χειριστές αυτού του ηλεκτρικού εργαλείου δεν πρέπει να βρίσκονται υπό την επήρεια αλκοόλ και ναρκωτικών.
- Οι καινούριοι χειριστές του ηλεκτρικού εργαλείου αυτού του ηλεκτρικού εργαλείου πρέπει να εξασκούνται σε καβαλέτο πριονιού.

Σωστό ντύσιμο και προστασία

- Ντυθείτε κατάλληλα. Μην φοράτε χαλαρά ρούχα ή αξεσουάρ. Κρατήστε τα ρούχα, τα γάντια και τα μαλλιά μακριά από τα κινούμενα εξαρτήματα του αλυσοπρίονου. Τα χαλαρά ρούχα, τα κοσμήματα και τα μακριά μαλλιά μπορεί να πιαστούν στα κινούμενα εξαρτήματα.
- Κατά τη λειτουργία του αλυσοπρίονου ενδέχεται να εκτοξευθούν με υψηλής ταχύτητας ροκανίδια ή πριονίδια, τα οποία μπορεί να προκαλέσουν τραυματισμό ή αλλεργικές αντιδράσεις.
- Παρακαλούμε να φοράτε προστατευτικά γυαλιά κατά τη διάρκεια της λειτουργίας.
- Συνιστάται να φοράτε προστατευτική μάσκα.
- Φοράτε μακριά ρούχα και παντελόνια με επίπεδο προστασίας από κοπή. Όσο μεγαλύτερη είναι η ταχύτητα του αλυσοπρίονου, τόσο υψηλότερο πρέπει να είναι το επίπεδο προστασίας.
- Η πτώση αντικειμένων από μεγάλο ύψος μπορεί να προκαλέσει τραυματισμούς στο κεφάλι.
- Ο ακατάλληλος ρουχισμός μπορεί να πιαστεί σε κλαδιά, επηρεάζοντας αρνητικά τη χρήση του αλυσοπρίονου. Η χρήση ακατάλληλου ρουχισμού μπορεί να προκαλέσει σοβαρούς τραυματισμούς στον χειριστή.
- Φοράτε στενά, εφαρμοστά ρούχα.
- Μη φοράτε μαντήλια και κοσμήματα κατά τη χρήση του αλυσοπρίονου.
- Τα χέρια των χειριστών δεν πρέπει να είναι πολύ κοντά στην αλυσίδα του πριονιού όταν βρίσκεται σε λειτουργία, διαφορετικά μπορεί να προκληθεί σοβαρός τραυματισμός.
- Παρακαλούμε να φοράτε προστατευτικά γάντια κατά τον χειρισμό του ηλεκτρικού εργαλείου και κατά τον καθαρισμό του και της αλυσίδας.
- Οι χειριστές μπορεί να γλιστρήσουν ή να πέσουν αν φορούν ακατάλληλα παπούτσια.
- Παρακαλούμε να φοράτε προστατευτικές μπότες με προστασία από αλυσοπρίονο. Όσο μεγαλύτερη είναι η ταχύτητα του αλυσοπρίονου, τόσο υψηλότερο πρέπει να είναι το επίπεδο προστασίας των μποτών.

ΟΔΗΓΙΕΣ ΓΙΑ ΤΟΝ ΧΩΡΟ ΕΡΓΑΣΙΑΣ

- Παρακαλείστε να κρατάτε τους παρευρισκόμενους, τα παιδιά και τα ζώα μακριά από τον χώρο εργασίας.
- Το αλυσοπρίονο δεν είναι αδιάβροχο. Εάν χρησιμοποιηθεί σε εξωτερικούς χώρους καθώς βρέχει ή σε υγρές περιοχές, ενδέχεται να προκληθεί ηλεκτροπληξία. Ο χειριστής θα τραυματιστεί και το αλυσοπρίονο θα υποστεί ζημιά. Για αυτόν τον λόγο απαγορεύεται η χρήση του αλυσοπρίονου σε αυτές τις συνθήκες.
- Το μοτέρ του αλυσοπρίονου ενδέχεται να δημιουργήσει σπινθήρες. Σε περιοχές με εύφλεκτα ή εκρηκτικά υλικά, οι σπινθήρες μπορεί να προκαλέσουν φωτιά ή εκρήξεις, με αποτέλεσμα να υποστεί σοβαρό τραυματισμό ο χειριστής ή/και υλικές ζημιές.
- Μην εργάζεστε σε χώρους με εύφλεκτα και εκρηκτικά υλικά.

ΟΔΗΓΙΕΣ ΑΣΦΑΛΕΙΑΣ ΓΙΑ ΤΟ ΑΛΥΣΟΠΡΙΟΝΟ

Το αλυσοπρίονο είναι ασφαλές για χρήση εάν πληροί τις ακόλουθες προϋποθέσεις:

- Το αλυσοπρίονο δεν έχει υποστεί ζημιά.
- Το αλυσοπρίονο είναι καθαρό και στεγνό.
- Η λαβή του αλυσοπρίονου είναι άθικτη.
- Η σκανδάλη του αλυσοπρίονου λειτουργεί κανονικά.
- Το βάθος της αυλακωτής οδόντωσης μεταξύ του γριναζιού και της αλυσίδας δεν πρέπει να υπερβαίνει τα 0,5 mm.
- Η διάταξη της λάμας-οδηγού και η αλυσίδα είναι συμβατές με το αλυσοπρίονο.
- Η λάμα-οδηγός και η αλυσίδα έχουν συναρμολογηθεί σωστά.

- Η αλυσίδα έχει τεντωθεί καλά.
- Στο αλυσοπρίονο έχουν τοποθετηθεί εξαρτήματα που έχουν κατασκευαστεί από τον κατασκευαστή.
- Τα εξαρτήματα είναι σωστά συναρμολογημένα και τοποθετημένα.

Προσοχή: Εάν το προϊόν δεν πληροί τις προϋποθέσεις ασφαλείας, τα εξαρτήματα δεν λειτουργούν σωστά ή ο μηχανισμός ασφαλείας δεν λειτουργεί σωστά, μπορεί να προκληθούν σοβαροί ή και μοιραίοι τραυματισμοί.

- Το αλυσοπρίονο πρέπει να χρησιμοποιείται μόνο αν βρίσκεται σε καλή κατάσταση. Εάν το αλυσοπρίονο είναι δεν είναι καθαρό ή έχει βραχεί, καθαρίστε το και στη συνέχεια αφήστε το να στεγνώσει.
- Μην τροποποιείτε το αλυσοπρίονο με οποιονδήποτε τρόπο.
- Εάν το σύστημα ασφαλείας δεν λειτουργεί σωστά, δεν πρέπει να χρησιμοποιείτε το αλυσοπρίονο.
- Χρησιμοποιείτε μόνο γνήσια εξαρτήματα από το εργοστάσιο του κατασκευαστή.
- Τοποθετήστε την λάμα-οδηγό και την αλυσίδα σύμφωνα με τις οδηγίες του εγχειριδίου.
- Εγκαταστήστε τα εξαρτήματα όπως προβλέπει το παρόν εγχειρίδιο.
- Μην εισάγετε τίποτα μέσα στο αλυσοπρίονο.

Η λάμα-οδηγός είναι ασφαλής για χρήση αν πληροί τις ακόλουθες προϋποθέσεις:

- Οι λειτουργίες της λάμας-οδηγού είναι άθικτες και λειτουργούν σωστά.
- Η λάμα-οδηγός δεν έχει παραμορφωθεί ή υποστεί ζημιά.
- Δεν υπάρχει εμφανής μεταβολή στο βάθος της αυλάκωσης της λάμας-οδηγού.
- Η λάμα-οδηγός είναι ομαλή και χωρίς γρέζια.
- Δεν υπάρχει συρρίκνωση ή ρηγματώση στην αυλάκωση της λάμας-οδηγού.

Προσοχή: Εάν η λάμα-οδηγός δεν είναι άθικτη ή αν η αλυσίδα δεν μπορεί να εφαρμόσει καλά στην λάμα-οδηγό, υπάρχει κίνδυνος η αλυσίδα να εκτιναχθεί από την λάμα-οδηγό και να οδηγήσει σε σοβαρούς τραυματισμούς ή σε θάνατο.

- Χρησιμοποιείτε μόνο άθικτες λάμες-οδηγούς.
- Εάν η αυλάκωση της λάμας-οδηγού είναι μικρότερη από το ελάχιστο απαιτούμενο βάθος, αντικαταστήστε την με καινούρια.
- Αφαιρέστε τους λεκέδες και ακαθαρσίες στην λάμα-οδηγό μετά τη λειτουργία του αλυσοπρίονου.
- Εάν έχετε οποιεσδήποτε ερωτήσεις, παρακαλούμε επικοινωνήστε με τον αντιπρόσωπό μας.

Η αλυσίδα είναι ασφαλής για χρήση αν πληροί τις ακόλουθες προϋποθέσεις:

- Η αλυσίδα δεν έχει σπάσει.
- Τα κοπτικά μέρη της αλυσίδας είναι αιχμηρά.
- Το βάθος κοπής της κόφης της φρεζοκεφαλής είναι συμβατή με το αλυσοπρίονο.
- Το μήκος της κόφης της φρεζοκεφαλής ανταποκρίνεται στο πρότυπο λείανσης.

Προσοχή: Εάν τα εξαρτήματα δεν συμμορφώνονται με τα πρότυπα ασφαλείας, δεν θα μπορούν να λειτουργήσουν σωστά και οι διατάξεις ασφαλείας θα δυσλειτουργήσουν, το οποίο μπορεί να οδηγήσει σε σοβαρό τραυματισμό ή ακόμη και σε θάνατο.

ΟΔΗΓΙΕΣ ΓΙΑ ΤΟΝ ΣΩΣΤΟ ΧΕΙΡΙΣΜΟ

Οδηγίες σχετικά με την κοπή

- Οι χειριστές πρέπει να επικεντρώνονται στην εργασία, διαφορετικά μπορεί να παραπατήσουν και να πέσουν, οδηγώντας σε σοβαρό τραυματισμό.
- Να εργάζεστε ήρεμα, οργανωμένα και με σχέδιο.
- Μην χρησιμοποιείτε το αλυσοπρίονο σε περιοχές με μη επαρκή φωτισμό ή χαμηλή ορατότητα.
- Μην κρατάτε το αλυσοπρίονο πάνω από το ύψος των ώμων σας κατά τη διάρκεια της λειτουργίας.
- Να παρατηρείτε τον χώρο εργασίας για να εντοπίσετε τυχόν εμπόδια ώστε να μπορείτε να τα αποφεύγετε.
- Κατά το χειρισμό του αλυσοπρίονου, διατηρείτε την ισορροπία σας και τη σωστή στάση του σώματος.
- Εάν το τεμάχιο εργασίας βρίσκεται σε υπερψωμένη θέση, χρησιμοποιήστε ασφαλή σκαλωσιά.
- Μην αγγίζετε την αλυσίδα του πριονιού όταν βρίσκεται σε λειτουργία.
- Η θερμοκρασία της αλυσίδας πριονιού κατά τη λειτουργία αυξάνεται. Εάν η αλυσίδα πριονιού δεν μπορεί να ψυχθεί αποτελεσματικά και να επανατενωθεί, η αλυσίδα πριονιού μπορεί να εκτιναχθεί από τη λάμα-οδηγό, προκαλώντας το σπάσιμό της. Αυτό μπορεί να προκαλέσει σοβαρό τραυματισμό και υλικές ζημιές.
- Βεβαιωθείτε ότι η αλυσίδα πριονιού έχει λιπανθεί σωστά.
- Βεβαιωθείτε ότι η αλυσίδα του πριονιού είναι σωστά τεντωμένη κατά τη λειτουργία. Εάν η αλυσίδα πριονιού δεν είναι σωστά τεντωμένη, τεντώστε την.
- Εάν το αλυσοπρίονο ξεκινά και λειτουργεί ανώμαλα, το αλυσοπρίονο μπορεί να μην είναι ασφαλές για χρήση και μπορεί να προκαλέσει σοβαρό τραυματισμό ή υλικές ζημιές. Σταματήστε την λειτουργία του αλυσοπρίονου και επικοινωνήστε με τον αντιπρόσωπο.
- Το αλυσοπρίονο δονείται κατά την λειτουργία του. Φοράτε προστατευτικά γάντια. Απενεργοποιήστε το ηλεκτρικό εργαλείο. Εάν ο χειριστής πάσχει από κάποια σωματική πάθηση, συμβουλευτείτε έναν γιατρό.
- Εάν η αλυσίδα του πριονιού αγγίζει ένα σκληρό αντικείμενο κατά τη λειτουργία, θα δημιουργηθούν σπινθήρες. Οι σπινθήρες μπορεί να οδηγήσουν σε φωτιά σε χώρο με εύφλεκτα υλικά. Αυτό μπορεί να προκαλέσει σοβαρούς τραυματισμούς και υλικές ζημιές. Μην χρησιμοποιείτε το αλυσοπρίονο σε χώρο με εύφλεκτα υλικά.
- Όταν αφήσετε την σκανδάλη, το αλυσοπρίονο θα συνεχίσει να λειτουργεί για σύντομο χρονικό διάστημα και μπορεί να προκαλέσει σοβαρό τραυματισμό. Ο χειριστής πρέπει να περιμένει να σταματήσει εντελώς η κίνηση της αλυσίδας του πριονιού.

Προσοχή: Αν το ξύλο είναι εφελκυσμογενές, η λάμα-οδηγός μπορεί να εμπλακεί. Ο χειριστής θα χάσει τον έλεγχο του αλυσοπρίονου, οδηγώντας σε σοβαρό τραυματισμό. (Σχήμα 1)

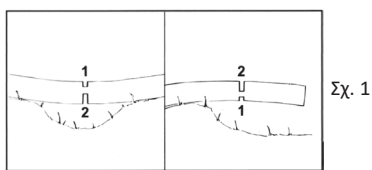

- Πρώτα κόψτε μια αυλάκωση ανακούφισης δύναμης από την τεντωμένη πλευρά (1) και, στη συνέχεια, κόψτε την στην πλευρά που εμποδίζει τη χαλάρωση (2).

Οδηγίες σχετικά με το κλάδεμα

- Εάν κλαδευτούν πρώτα τα κλαδιά κάτω από το δέντρο, ο κορμός δεν θα στηρίζεται από τα κλαδιά. Το δέντρο θα κυλήσει, προκαλώντας σοβαρούς ή μοιραίους τραυματισμούς.
 - 1) Αναποδογυρίστε τον κορμό και, στη συνέχεια, κλαδέψτε τα κλαδιά στην πάνω μεριά του δέντρου.
 - 2) Μην στέκεστε πάνω στον κορμό κατά τις εργασίες κλαδέματος.

Οδηγίες σχετικά με την υλοτομία

- Απαγορεύεται σε άπειρα άτομα να προσεγγίζουν επικίνδυνες περιοχές υλοτομίας, διαφορετικά μπορεί να προκληθεί σοβαρός ή μοιραίος τραυματισμός ή/και υλικές ζημιές.
 - 1) Μην υλοτομείτε μόνοι σας.
- Τα κλαδιά ή άλλα αντικείμενα από τα πεσμένα δέντρα μπορεί να πέσουν πάνω στους παρευρισκόμενους, προκαλώντας σοβαρό τραυματισμό ή/και υλικές ζημιές.
 - 1) Λάβετε υπόψη σας την κατεύθυνση του δέντρου και κόψτε το με τέτοιο τρόπο ώστε να εξασφαλίσετε ότι θα πέσει καθαρά και σωστά.
 - 2) Τυχόν παρευρισκόμενοι, παιδιά και ζώα δεν επιτρέπεται να βρίσκονται σε απόσταση μικρότερη των 2,5 μέτρων.
 - 3) Παρατηρήστε την κορυφή του δέντρου και τις κορυφές των διπλανών δέντρων για να διασφαλίσετε ότι δεν θα υπάρχουν παρεμβολές από κλαδιά κατά την πτώση του δέντρου.
- Καθώς το δέντρο πέφτει, ο κορμός μπορεί να σπάσει ή να αναπηδήσει προς τον χειριστή, προκαλώντας σοβαρούς ή μοιραίους τραυματισμούς.
 - 1) Σχεδιάστε τη διαδρομή διαφυγής.
 - 2) Παρατηρήστε την κατεύθυνση προς την οποία έπεσε το δέντρο και διαφύγετε προς την καθορισμένη διαδρομή διαφυγής.
- Τα εμπόδια στο χώρο εργασίας ή στη διαδρομή διαφυγής θα εμποδίσουν τους ανθρώπους που προσπαθούν να διαφύγουν. Οι άνθρωποι που διαφεύγουν μπορεί να πέσουν, με αποτέλεσμα να τραυματιστούν σοβαρά ή μοιραία.
 - 1) Αφαιρέστε τα εμπόδια στο χώρο εργασίας και στην διαδρομή διαφυγής.
- Εάν υπάρχουν σταθερές αλυσίδες ή σταθεροποιητικά σχοινιά στον κορμό, το δέντρο μπορεί να πέσει ανεξέλεγκτα και πρόωρα, προκαλώντας σοβαρό ή μοιραίο τραυματισμό ή/και υλικές ζημιές στον χειριστή.
 - 1) Μην χρησιμοποιείτε αλυσίδες με φουρκέτες.
 - 2) Χρησιμοποιήστε γερό σχοινί.
 - 3) Εάν το δέντρο πέσει πρόωρα: Σταματήστε την υλοτομία και διαφύγετε κατά μήκος της διαδρομής διαφυγής.
- Κατά την κοπή, εάν η κεφαλή της λάμας-οδηγού ακουμπήσει το αντικείμενο ή τους σφιγκτήρες ξύλου και συμπιέσει την αλυσίδα, μπορεί να προκληθεί αναπήδηση. Μερικές φορές η κεφαλή της λάμας-οδηγού αγγίζει το αντικείμενο και δημιουργείται μια ξαφνική δύναμη αντίδρασης, η οποία θα ανασηκώσει την λάμα-οδηγού και θα εκτιναχθεί προς τον χειριστή, προκαλώντας τραυματισμό.
- Εάν η κατεύθυνση προς την οποία πέφτει το δέντρο είναι ανεξέλεγκτη ή το δέντρο πέφτει πάνω σε άλλα δέντρα, οι χειριστές δεν θα μπορούν να ολοκληρώσουν τις εργασίες υλοτομίας με ελεγχόμενο τρόπο.
 - 1) Σταματήστε τις εργασίες υλοτομίας και χρησιμοποιήστε σχοινιά για να επιλέξετε κατάλληλα οχήματα για να ριζετε τα δέντρα.

Κίνδυνος αναπήδησης

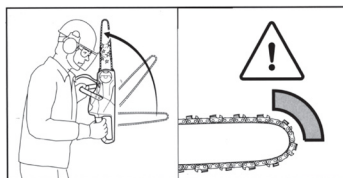

Οι ακόλουθες συνθήκες μπορεί να προκαλέσουν την αναπήδηση του αλυσοπρίονου:

- Η λάμα-οδηγός του εν λειτουργίας αλυσοπρίονου αγγίζει ένα σκληρό αντικείμενο ή σταματάει ξαφνικά.
- Το άνω μέρος της λάμας-οδηγού του εν λειτουργίας αλυσοπρίονου ακουμπάει κάτι.

Προειδοποίηση για την τάνυση

Όταν χρησιμοποιείτε την λάμα-οδηγό για κοπή από πάνω προς τα κάτω, η δύναμη έλξης του αλυσοπρίονου είναι στραμμένη προς την αντίθετη κατεύθυνση του χειριστή.

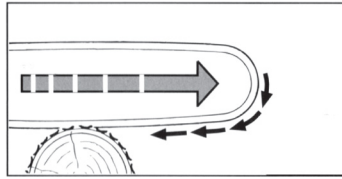

Σχ. 3

Εάν το εν λειτουργία αλυσοπρίονο αγγίξει ένα σκληρό αντικείμενο και πιαστεί, ο χειριστής θα χάσει τον έλεγχο του αλυσοπρίονου, προκαλώντας σοβαρό ή μοιραίο τραυματισμό.

- Κρατήστε σφιχτά τη λαβή του αλυσοπρίονου.
- Χειριστείτε το αλυσοπρίονο όπως περιγράφεται στο εγχειρίδιο.
- Κρατήστε την λάμα-οδηγό σε ευθεία θέση και κόψτε.
- Χρησιμοποιήστε την μέγιστη ταχύτητα κατά την κοπή.

Προειδοποίηση ώθησης

Όταν χρησιμοποιείτε την λάμα-οδηγό για κοπή από κάτω προς τα πάνω, η κατεύθυνση της ώθησης του αλυσοπρίονου είναι προς τον χειριστή.

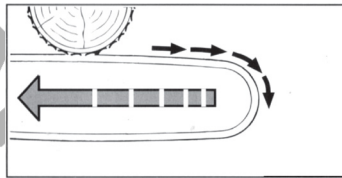

Σχ. 4

Εάν το εν λειτουργία αλυσοπρίονο αγγίξει ένα σκληρό αντικείμενο και πιαστεί, ο χειριστής θα χάσει τον έλεγχο του αλυσοπρίονου, προκαλώντας σοβαρό ή μοιραίο τραυματισμό.

- Πιάστε τη λαβή του αλυσοπρίονου και με τα δύο χέρια.
- Χειριστείτε το αλυσοπρίονο όπως περιγράφεται στο εγχειρίδιο.
- Κρατήστε την λάμα-οδηγό σε ευθεία θέση και κόψτε.
- Χρησιμοποιήστε την μέγιστη ταχύτητα κατά την κοπή.

ΚΑΘΑΡΙΣΜΟΣ, ΣΥΝΤΗΡΗΣΗ ΚΑΙ ΕΠΙΣΚΕΥΗ

- Εάν η μπαταρία δεν αφαιρεθεί από το εργαλείο πριν τον καθαρισμό, τη συντήρηση και την επισκευή, το αλυσοπρίονο μπορεί να εκκινήσει ξαφνικά, με αποτέλεσμα να προκληθεί σοβαρός τραυματισμός ή/και υλικές ζημιές.
 - 1) Διακόψτε την παροχή ρεύματος.
 - 2) Αφαιρέστε την κεφαλή εργασίας του αλυσοπρίονου.
 - 3) Αφαιρέστε την λάμα-οδηγό και την αλυσίδα.
- Η χρήση διαβρωτικών καθαριστικών μέσων, εξοπλισμού καθαρισμού υψηλής πίεσης ή αιχμηρών εργαλείων καθαρισμού ενδέχεται να προκαλέσουν ζημιά στο αλυσοπρίονο, στην λάμα-οδηγό, στην αλυσίδα, στη μπαταρία και στον φορτιστή. Εάν το αλυσοπρίονο, η λάμα οδηγός, η αλυσίδα, η μπαταρία και ο φορτιστής δεν μπορούν να καθαριστούν με τον σωστό τρόπο, τα εξαρτήματα αυτά ενδέχεται να μην λειτουργήσουν σωστά και η διάταξη ασφαλείας ενδέχεται να μην λειτουργήσει, γεγονός που μπορεί να προκαλέσει σοβαρό τραυματισμό.
 - 1) Καθαρίστε το αλυσοπρίονο, την λάμα-οδηγό, την αλυσίδα, την μπαταρία και τον φορτιστή σύμφωνα με τις οδηγίες.
 - 2) Μην προσπαθήσετε να συντηρήσετε ή να επισκευάσετε το αλυσοπρίονο, τη μπαταρία και τον φορτιστή.
 - 3) Εάν το αλυσοπρίονο, η μπαταρία και ο φορτιστής χρειάζονται συντήρηση: επικοινωνήστε με τον αντιπρόσωπο.
 - 4) Συντηρήστε και επισκευάστε την λάμα-οδηγό και την αλυσίδα όπως περιγράφεται στο εγχειρίδιο.
- Κατά τον καθαρισμό και τη συντήρηση του αλυσοπρίονου, ο χρήστης μπορεί να κοπεί από την αιχμηρή λεπίδα.
 - 1) Να φοράτε γάντια ανθεκτικά στα κοψίματα.

ΠΡΙΝ ΤΗΝ ΛΕΙΤΟΥΡΓΙΑ

- Βεβαιωθείτε ότι τα ακόλουθα εξαρτήματα είναι άθικτα και ασφαλή για χρήση:
 - 1) Υποδοχή αλυσοπρίονου.
 - 2) Λάμα-οδηγός.
 - 3) Αλυσίδα.
 - 4) Μπαταρία.
 - 5) Φορτιστής.

- Ελέγξτε τη μπαταρία.
- Η μπαταρία πρέπει να είναι πλήρως φορτισμένη.
- Καθαρίστε το αλυσοπρίονο.
- Τοποθετήστε την λάμα-οδηγό και την αλυσίδα.
- Ελέγξτε την τάση της αλυσίδας.
- Ελέγξτε το σύστημα ασφαλείας.

ΟΔΗΓΙΕΣ ΣΥΝΑΡΜΟΛΟΓΗΣΗΣ

Προσοχή: Πριν προχωρήσετε στο επόμενο βήμα, διακόψτε την παροχή ρεύματος.

Τοποθέτηση της αλυσίδας και της λάμας-οδηγού

- Απενεργοποιήστε το αλυσοπρίονο και αφαιρέστε τη μπαταρία.
- Χρησιμοποιήστε ένα κλειδί για να περιστρέψετε το παξιμάδι αριστερόστροφα και αφαιρέστε το κάλυμμα του γραναζιού, όπως απεικονίζεται στο σχήμα 1.
- Τοποθετήστε την αλυσίδα στην αυλάκωση της λάμας-οδηγού και ανατρέξτε στο βέλος στο κύριο σώμα του αλυσοπρίονου για την κατεύθυνση της κοφτερής πλευράς της λεπίδας, στη συνέχεια εισάγετε την οπή λάμας στο γρανάτζι εκκίνησης, όπως απεικονίζεται στο σχήμα 2. (Σημείωση: Μπορούν να χρησιμοποιηθούν και οι δύο πλευρές του οδηγού για αυτό το βήμα)
- Καλύψτε το κάλυμμα του οδηγού, γυρίστε ελαφρά το κουμπί για να αναποδογυρίσετε το κάλυμμα, προσέξτε να μην το σφίξετε, όπως απεικονίζεται στο σχήμα 3.
- Χρησιμοποιήστε ένα κατσαβίδι για να ρυθμίσετε το μπουλόνι ρύθμισης της τάσης στην κατάλληλη θέση, όπως απεικονίζεται στο σχήμα 4.
- Γυρίστε σφιχτά το κουμπί για να ολοκληρώσετε την εγκατάσταση, όπως απεικονίζεται στο σχήμα 5.

Τέντωμα της αλυσίδας

- Καθώς το αλυσοπρίονο λειτουργεί, η αλυσίδα μπορεί να χαλαρώσει. Εάν είναι απαραίτητο, τεντώστε την αλυσίδα όπως προβλέπεται.
- Απενεργοποιήστε το αλυσοπρίονο και διακόψτε την παροχή ρεύματος.
- Ανοίξτε το κάλυμμα του κουμπιού, χαλαρώστε το στήριγμα του κουμπιού, χαλαρώστε το, δεν χρειάζεται να το αποσυναρμολογήσετε, όπως απεικονίζεται στο σχήμα 3.
- Χρησιμοποιήστε ένα κατσαβίδι για να ρυθμίσετε το μπουλόνι ρύθμισης της τάσης στην κατάλληλη θέση, όπως απεικονίζεται στο σχήμα 4.
 - 1) Η αλυσίδα μπορεί να τραβηχτεί εύκολα κατά μήκος της αυλάκωσης της λάμας-οδηγού.
 - 2) Τραβήξτε την αλυσίδα με το χέρι, μπορείτε να δείτε ότι τα μισά από τα δόντια βρίσκονται έξω από την αυλάκωση της λάμας οδηγού.
- Γυρίστε σφιχτά το κουμπί για να ολοκληρώσετε την εγκατάσταση, όπως απεικονίζεται στο σχήμα 5.

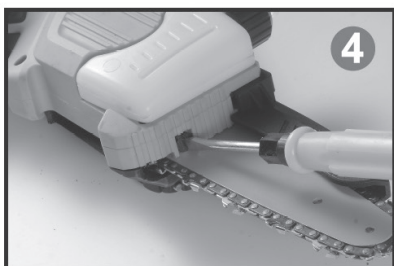
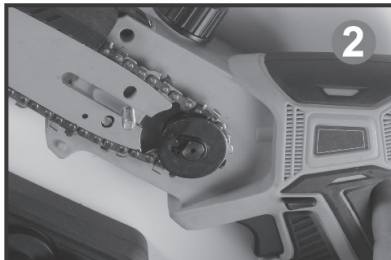

Προσθήκη λαδιού αλυσίδας

- Απενεργοποιήστε το αλυσοπρίονο και αποσυνδέστε την παροχή ρεύματος.
- Ξεβιδώστε το καπάκι του δοχείου λαδιού και προσθέστε λιπαντικό λάδι, όπως απεικονίζεται στο σχήμα 1.
- Σφίξτε το καπάκι του δοχείου λαδιού και πιέστε το μαλακό καπάκι μία φορά πριν από τη χρήση, όπως απεικονίζεται στο σχήμα 2.

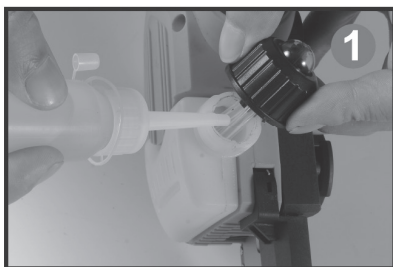

Τελικά βήματα πριν από τη λειτουργία

- Βεβαιωθείτε ότι δεν υπάρχουν παιδιά ή άλλα άτομα σε ακτίνα 15 μέτρων από τον χώρο εργασίας και ότι δεν υπάρχουν ζώα κοντά στον χώρο εργασίας.
- Ενεργοποίηση: Τοποθετήστε την μπαταρία έως ότου η μπαταρία να ασφαλίσει και να κάνει κλικ. Πατήστε τον διακόπτη λειτουργίας για 3 δευτερόλεπτα για να εμφανιστεί η στάθμη της μπαταρίας. Σχήμα 1.
- Κρατήστε τη λαβή με το χέρι σας, πατήστε το κουμπί κλειδώματος με τον αντίχειρα και πατήστε τη σκανδάλη με τον δείκτη, το μηχάνημα ξεκινά κανονικά. Σχήμα 2.



ΟΔΗΓΙΕΣ ΧΡΗΣΗΣ

Αυτό το μηχάνημα είναι ένα πριόνι ενός χεριού, κατάλληλο για χειρισμό με ένα χέρι. Υπάρχει μόνο μια λαβή. Μην πλησιάζετε κανένα κινούμενο εξάρτημα κατά τη διάρκεια της λειτουργίας.

Προσοχή: Εάν το αλυσοπρίονο αναπηδήσει, η αλυσίδα του πριονιού θα εκτοξευτεί προς τον χειριστή, γεγονός που μπορεί να προκαλέσει σοβαρούς ή μοιραίους τραυματισμούς.

- Κόβετε πάντα με την μέγιστη ταχύτητα.
- Μην κόβετε με το άνω μέρος της λάμας-οδηγού.
- Όταν ξεκινάτε να κόβετε, κρατήστε το αλυσοπρίονο στην πλήρη ταχύτητα και την λάμα-οδηγό κάθετη.
- Ανάλογα με το πλάτος της λάμας, το άνω μέρος της λάμας-οδηγού θα πρέπει να εκθέτει τα κομμένα δέντρα.
- Προσθέστε το βάρος του αλυσοπρίονου στην λάμα-οδηγό.

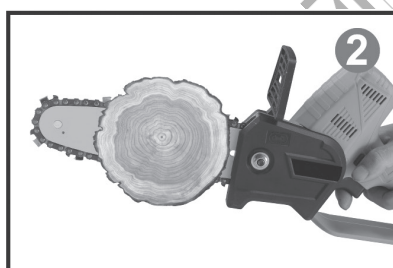
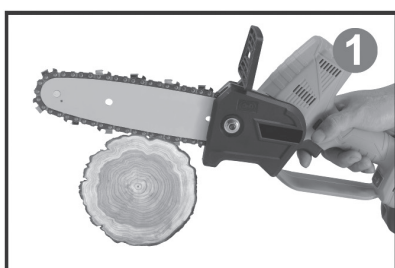

ΟΔΗΓΙΕΣ ΚΑΘΑΡΙΣΜΟΥ

Διαδικασία καθαρισμού του αλυσοπρίονου:

- 1) Απενεργοποιήστε το αλυσοπρίονο και διακόψτε την παροχή ρεύματος.
- 2) Σκουπίστε το σώμα του αλυσοπρίονου με ένα υγρό πανί.
- 3) Αφαιρέστε το προστατευτικό του γραναζιού.
- 4) Καθαρίστε την περιφέρεια του γραναζιού και το σώμα με ένα υγρό πανί.
- 5) Χρησιμοποιήστε μια πιο μαλακή βούρτσα όταν καθαρίζετε τον φορτιστή της μπαταρίας.
- 6) Τοποθετήστε το κάλυμμα του γραναζιού.

Διαδικασία καθαρισμού της λάμας-οδηγού και του αλυσοπρίονου:

- 1) Απενεργοποιήστε το αλυσοπρίονο και διακόψτε την παροχή ρεύματος.
- 2) Αφαιρέστε την λάμα-οδηγό και την αλυσίδα.
- 3) Χρησιμοποιήστε μια μαλακή βούρτσα για να καθαρίσετε το πίσω αυλάκι της λάμας-οδηγού.
- 4) Χρησιμοποιήστε μια μαλακή βούρτσα για να καθαρίσετε την αλυσίδα.
- 5) Τοποθετήστε την λάμα-οδηγό και την αλυσίδα.

ΣΥΝΤΗΡΗΣΗ**Συντήρηση του γρاناζιού:**

- 1) Ο χειριστής δεν μπορεί να αποσυναρμολογήσει μόνος του το γρανάζι.
- 2) Εάν το γρανάζι έχει υποστεί ζημιά ή είναι ελαττωματικό: μην χρησιμοποιείτε τον εξοπλισμό και επικοινωνήστε με τον αντιπρόσωπο για αντικατάσταση.

Συντήρηση της λάμας-οδηγού:

- 1) Εάν υπάρχουν γρέζια στην άκρη της αυλάκωσης της λάμας-οδηγού, γυαλίστε την.
- 2) Εάν έχετε οποιεσδήποτε ερωτήσεις, παρακαλούμε επικοινωνήστε με τον αντιπρόσωπό μας.

Συντήρηση της αλυσίδας:

- 1) Δεν συνιστάται η χρήση τυπικών κυκλικών μαχαιριών για τη στίλβωση της αλυσίδας. Πρέπει να χρησιμοποιούνται ειδικά κυκλικά μαχαίρια που προορίζονται για την στίλβωση αλυσίδων.

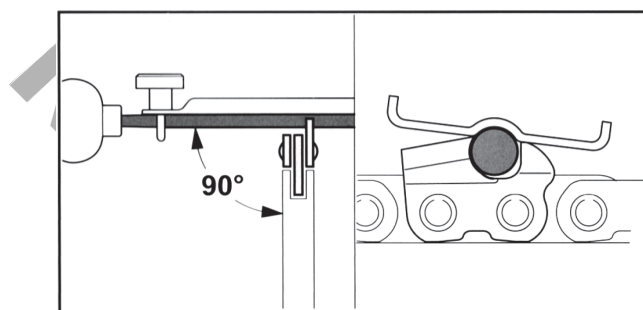

- 2) Τα δόντια πρέπει να στίλβονται μόνο προς τα εμπρός και μονόπλευρα. Βεβαιωθείτε ότι τα δόντια δεν έρχονται σε επαφή με τη λεπίδα του πριονιού κατά την ανάσωση προς τα πίσω. Στίλβωστε πρώτα το μικρότερο δόντι. Το μήκος του δοντιού χρησιμοποιείται ως αναφορά για τα άλλα δόντια στην αλυσίδα:

- α) Η κυκλική λάμα πρέπει να ταιριάζει με το βήμα της αλυσίδας.
- β) Η κυκλική λάμα στίλβώνει την κεφαλή από μέσα προς τα έξω.
- γ) Στίλβωστε προς μία κατεύθυνση σύμφωνα με τη γωνία της φρεζοκεφαλής.
- δ) Διατηρήστε τη γωνία των δοντιών.
- ε) Ανάλογα με το βάθος της αυλάκωσης της λάμας-οδηγού, τα μικρά δόντια της φρεζοκεφαλής είναι λάθος. (Βλέπε παρακάτω σχήμα)
- στ) Εάν έχετε οποιεσδήποτε ερωτήσεις, επικοινωνήστε με τον αντιπρόσωπο.

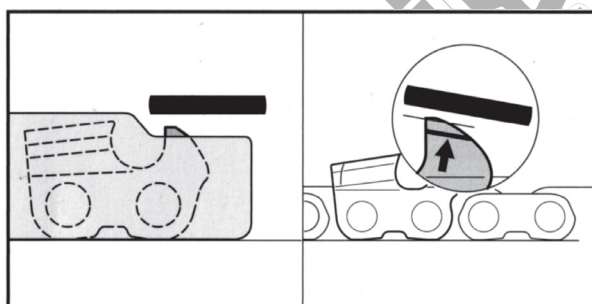
**ΟΔΗΓΙΕΣ ΧΡΗΣΗΣ ΚΑΙ ΣΥΝΤΗΡΗΣΗΣ ΓΙΑ ΤΗΝ ΜΠΑΤΑΡΙΑ**

- Μην φορτίζετε σε χώρο με θερμοκρασίες χαμηλότερες από 0°C ή υψηλότερες από 45°C καθώς αυτό μπορεί να προκαλέσει βλάβη στην μπαταρία.
- Βεβαιωθείτε ότι ο διακόπτης βρίσκεται στη θέση "off" πριν εισάγετε την μπαταρία. Η εισαγωγή της μπαταρίας στο αλυσοπρίονο όταν ο διακόπτης είναι στη θέση "on" μπορεί να προκαλέσει ατυχήματα.
- Χρησιμοποιείτε μόνο τον φορτιστή που καθορίζεται από τον κατασκευαστή για τη φόρτιση της μπαταρίας. Η φόρτιση της μπαταρίας με φορτιστή που δεν ταιριάζει με την μπαταρία μπορεί να οδηγήσει σε φωτιά και σε άλλους κινδύνους.
- Όταν η μπαταρία δεν χρησιμοποιείται, κρατήστε την μακριά από συνδετήρες, κέρματα, κλειδιά, καρφιά, βίδες και άλλα μικρά μεταλλικά αντικείμενα που μπορεί να προκαλέσουν βραχυκύκλωμα στην μπαταρία. Το βραχυκύκλωμα της μπαταρίας μπορεί να προκαλέσει εγκαύματα ή φωτιά.
- Απαγορεύεται η αποσυναρμολόγηση ή η επανασυναρμολόγηση της μπαταρίας.
- Μην βραχυκυκλώνετε την μπαταρία.

- Απαγορεύεται η φόρτιση της μπαταρίας κοντά σε πηγές θερμότητας.
- Απαγορεύεται η ρίψη της μπαταρίας σε φωτιά ή σε νερό.
- Απαγορεύεται η φόρτιση της μπαταρίας κοντά σε φωτιά ή σε σημεία που εκτίθενται σε ηλιακό φως.
- Απαγορεύεται να εισαγάγετε καρφιά στην μπαταρία, να χτυπήσετε ή να σπάσετε την μπαταρία με οποιονδήποτε τρόπο ή να την πετάξετε στο έδαφος.
- Απαγορεύεται η χρήση σοβαρά κατεστραμμένων ή παραμορφωμένων μπαταριών.
- Απαγορεύεται η απευθείας συγκόλληση στην μπαταρία.
- Απαγορεύεται η αντίστροφη φόρτιση της μπαταρίας, η αντίστροφη σύνδεση ή η υπερβολική εκφόρτιση.
- Απαγορεύεται η σύνδεση της μπαταρίας σε πρίζα φόρτισης ή σε πρίζα αναπτήρα αυτοκινήτου.

ΠΡΟΕΙΔΟΠΟΙΗΣΕΙΣ ΑΣΦΑΛΕΙΑΣ ΓΙΑ ΤΟ ΑΛΥΣΟΠΡΙΟΝΟ

- Όταν το αλυσοπρίονο βρίσκεται σε λειτουργία, διατηρείτε μια συγκεκριμένη απόσταση μεταξύ του σώματός σας και του αλυσοπρίονου. Πριν θέσετε σε λειτουργία το αλυσοπρίονο, βεβαιωθείτε ότι η αλυσίδα δεν ακουμπάει κάτι. Κατά τη λειτουργία του αλυσοπρίονου, ακόμη και η παραμικρή απόσταση της προσοχής του χειριστή μπορεί να προκαλέσει ρούχα και μέλη του σώματος να πιαστούν στην αλυσίδα.
- Κρατάτε πάντα την πίσω λαβή του αλυσοπρίονου με το δεξιό σας χέρι και την μπροστινή λαβή του αλυσοπρίονου με το αριστερό σας χέρι. Αν κάνετε το αντίθετο, θα αυξηθεί ο κίνδυνος τραυματισμού. Επομένως, ποτέ μην πιάνετε την πίσω λαβή με το αριστερό σας χέρι και την μπροστινή λαβή με το δεξιό σας χέρι.
- Επειδή η αλυσίδα μπορεί να αγγίξει κρυμμένα καλώδια, κατά τον χειρισμό του ηλεκτρικού εργαλείου πρέπει να κρατάτε μόνο τη μονωμένη λαβή. Αν η αλυσίδα έρθει σε επαφή με ηλεκτροφόρο καλώδιο, τα εκτεθειμένα μεταλλικά μέρη του ηλεκτρικού εργαλείου μπορεί να γίνουν αγωγοί ηλεκτρικού ρεύματος και να οδηγήσουν σε ηλεκτροπληξία του χειριστή.
- Παρακαλούμε να φοράτε προστατευτικά γυαλιά και προστατευτικά ακοής. Συνιστάται επίσης να φοράτε προστατευτικό εξοπλισμό για την προστασία του κεφαλιού, των χεριών, και των ποδιών. Η προστατευτική ενδυμασία θα μειώσει τον κίνδυνο τραυματισμού από εκτοξευόμενα θραύσματα ή από τυχαίο άγγιγμα της αλυσίδας.
- Μην χρησιμοποιείτε το αλυσοπρίονο πάνω σε δέντρο. Η λειτουργία του αλυσοπρίονου πάνω σε δέντρο μπορεί να οδηγήσει σε τραυματισμό.
- Βεβαιωθείτε ότι στέκεστε σταθερά και σε σταθερή, ασφαλή και επίπεδη επιφάνεια πριν χειριστείτε το αλυσοπρίονο. Ολισθηρές ή ασταθείς επιφάνειες, όπως σκάλες, μπορεί να οδηγήσουν σε απώλεια ισορροπίας ή σε απώλεια του ελέγχου του αλυσοπρίονου.
- Όταν κόβετε ένα κλαδί υπό τάση, υπάρχει κίνδυνος αναπήδησης. Όταν η τάση στις ίνες του ξύλου απελευθερώνεται, η ελαστική δύναμη στο κλαδί μπορεί να έχει επίδραση στον χειριστή και ο χειριστής να χάσει τον έλεγχο του αλυσοπρίονου.
- Όταν κόβετε θάμνους και δενδρύλλια, να είστε ιδιαίτερα προσεκτικοί, επειδή τα λεπτά αντικείμενα μπορεί να μπλοκάρουν την αλυσίδα και να προκαλέσουν τραυματισμό.
- Πριν μεταφέρετε το αλυσοπρίονο, απενεργοποιήστε το και κρατήστε σταθερά την μπροστινή λαβή. Όταν μεταφέρετε ή φυλάσσετε το αλυσοπρίονο, φροντίστε να κλείνετε το κάλυμμα της λάμας-οδηγού. Ο σωστός χειρισμός του αλυσοπρίονου θα μειώσει την πιθανότητα τυχαίας επαφής με αλυσίδα που είναι εν κινήσει.
- Λιπάνετε, τεντώνετε την αλυσίδα και αντικαθιστάτε τα εξαρτήματα σύμφωνα με τις οδηγίες. Η ακατάλληλη τάνυση ή λίπανση της αλυσίδας μπορεί να προκαλέσει θραύση της αλυσίδας ή να αυξήσει την πιθανότητα αναπήδησης.
- Διατηρείτε τη λαβή στεγνή, καθαρή και απαλλαγμένη από λάδια και γράσα.
- Χρησιμοποιείτε το αλυσοπρίονο μόνο για την κοπή ξύλου. Μην χρησιμοποιείτε το αλυσοπρίονο για άλλους σκοπούς. Για παράδειγμα: Μην χρησιμοποιείτε το αλυσοπρίονο για την κοπή πλαστικών, πέτρας ή μη ξύλινων δομικών υλικών. Η χρήση του αλυσοπρίονου για εργασίες διαφορετικές από τις προβλεπόμενες θα οδηγήσει σε επικίνδυνες καταστάσεις.

ΛΟΓΟΙ ΑΝΑΠΗΔΗΣΗΣ ΚΑΙ ΠΡΟΛΗΠΤΙΚΑ ΜΕΤΡΑ

- Εάν η κεφαλή της λάμας-οδηγού ακουμπήσει σε κάποιο αντικείμενο ή στους σφικκτήρες ξύλου και συμπιέσει την αλυσίδα κατά την κοπή, μπορεί να προκληθεί αναπήδηση.
- Μερικές φορές, όταν η κεφαλή της λάμας-οδηγού αγγίζει ένα αντικείμενο, θα δημιουργηθεί μια ξαφνική δύναμη αντίδρασης, η οποία θα ανασηκώσει την λάμα-οδηγό και θα την εκτινάξει προς τον χειριστή.
- Η συμπίεση της αλυσίδας κατά μήκος του άνω τμήματος της λάμας-οδηγού μπορεί να εκτοξεύσει την λάμα-οδηγού προς τον χειριστή. Αυτές τις δυνάμεις αντίδρασης μπορεί να προκαλέσουν απώλεια του ελέγχου του αλυσοπρίονου και σε τραυματισμό.
- Μην βασίζεστε αποκλειστικά στον εξοπλισμό ασφαλείας που είναι εγκατεστημένος στο αλυσοπρίονο.
- Ως χειριστής αλυσοπρίονου, θα πρέπει να λαμβάνετε διάφορα μέτρα για την αποφυγή ατυχημάτων ή τραυματισμών κατά τη διάρκεια εργασιών κοπής.
- Η εσφαλμένη λειτουργία του αλυσοπρίονου και η λειτουργία του αλυσοπρίονου υπό μη προβλεπόμενες συνθήκες θα προκαλέσουν αναπήδηση. Τηρείτε τις προφυλάξεις που περιγράφονται παρακάτω:
 - 1) Κρατήστε σταθερά τη λαβή και κρατήστε τη λαβή του αλυσοπρίονου με τους δύο αντίχειρες και τα υπόλοιπα δάκτυλά σας. Προσαρμόστε τη στάση του σώματος και των χεριών για να αποτρέψετε τις δυνάμεις αναπήδησης. Εάν ακολουθήσετε τις σωστές προφυλάξεις, ο χειριστής μπορεί να ελέγξει τη δύναμη αναπήδησης, παρακαλούμε να είστε προσεκτικοί κατά τη λειτουργία.
 - 2) Μην προεκτείνετε το εργαλείο υπερβολικά και μην κρατάτε το αλυσοπρίονο πάνω από τους ώμους σας κατά τη διάρκεια της λειτουργίας. Αυτό θα σας βοηθήσει να αποτρέψετε την επαφή του άνω μέρους της λάμας-οδηγού με το αντικείμενο και να εξασφαλίσετε καλύτερο έλεγχο του εργαλείου σε απροσδόκητες καταστάσεις.
 - 3) Χρησιμοποιείτε μόνο ανταλλακτικές λάμες-οδηγούς και αλυσίδες που καθορίζονται από τον κατασκευαστή. Η χρήση ακατάλληλων ανταλλακτικών λαμών-οδηγών και αλυσίδων μπορεί να προκαλέσει θραύση και/ή αναπήδηση της αλυσίδας.
 - 4) Ακολουθήστε τις οδηγίες στίλβωσης και συντήρησης του κατασκευαστή για τη συντήρηση της αλυσίδας. Η μείωση του βάθους και του ύψους θα προκαλέσει συχνές αναπηδήσεις.

ΑΠΟΡΡΙΨΗ ΣΤΟ ΠΕΡΙΒΑΛΛΟΝ

Προκειμένου να αποφευχθούν ζημιές κατά τη μεταφορά, το εργαλείο πρέπει να παραδίδεται σε στερεά συσκευασία. Η συσκευασία καθώς και η μονάδα και τα εξαρτήματα είναι κατασκευασμένα από ανακυκλώσιμα υλικά και μπορούν να απορριφθούν αναλόγως. Τα πλαστικά εξαρτήματα του εργαλείου φέρουν σήμανση ανάλογα με το υλικό τους, γεγονός που καθιστά δυνατή την απομάκρυνση φιλικών προς το περιβάλλον και διαφοροποιημένων λόγω των διαθέσιμων εγκαταστάσεων συλλογής.



Μόνο για χώρες της Ευρωπαϊκής Ένωσης

Μην πετάτε τα ηλεκτρικά εργαλεία μαζί με τα οικιακά απορρίμματα!

Σύμφωνα με την Ευρωπαϊκή Οδηγία 2002/96/ΕΚ για τα απόβλητα ηλεκτρικού και ηλεκτρονικού εξοπλισμού και την εφαρμογή της σύμφωνα με την εθνική νομοθεσία, τα ηλεκτρικά εργαλεία που έχουν φτάσει στο τέλος της ζωής τους πρέπει να συλλέγονται χωριστά και να επιστρέφονται σε μια περιβαλλοντικά συμβατή εγκατάσταση ανακύκλωσης.

* Ο κατασκευαστής διατηρεί το δικαίωμα να πραγματοποιήσει δευτερεύουσες αλλαγές στο σχεδιασμό του προϊόντος και στα τεχνικά χαρακτηριστικά χωρίς προηγούμενη ειδοποίηση, εκτός εάν οι αλλαγές αυτές επηρεάζουν σημαντικά την απόδοση και λειτουργία ασφάλειας των προϊόντων. Τα εξαρτήματα που περιγράφονται / απεικονίζονται στις σελίδες του εγχειριδίου που κρατάτε στα χέρια σας ενδέχεται να αφορούν και σε άλλα μοντέλα της σειράς προϊόντων του κατασκευαστή, με παρόμοια χαρακτηριστικά, και ενδέχεται να μην περιλαμβάνονται στο προϊόν που μόλις αποκτήσατε.

* Για να διασφαλιστεί η ασφάλεια και η αξιοπιστία του προϊόντος καθώς και η ισχύς της εγγύησης όλες οι εργασίες επιδιόρθωσης, ελέγχου, επισκευής ή αντικατάστασης συμπεριλαμβανομένης της συντήρησης και των ειδικών ρυθμίσεων, πρέπει να εκτελούνται μόνο από τεχνικούς του εξουσιοδοτημένου τμήματος Service του κατασκευαστή.

* Χρησιμοποιείτε πάντα το προϊόν με τον παρεχόμενο εξοπλισμό. Η λειτουργία του προϊόντος με μη-προβλεπόμενο εξοπλισμό ενδέχεται να προκαλέσει βλάβη ή ακόμα και σοβαρό τραυματισμό ή θάνατο. Ο κατασκευαστής και ο εισαγωγέας ουδεμία ευθύνη φέρει για τραυματισμούς και βλάβες που προκύπτουν από την χρήση μη προβλεπόμενου εξοπλισμού.

NAKAYAMA
PRO

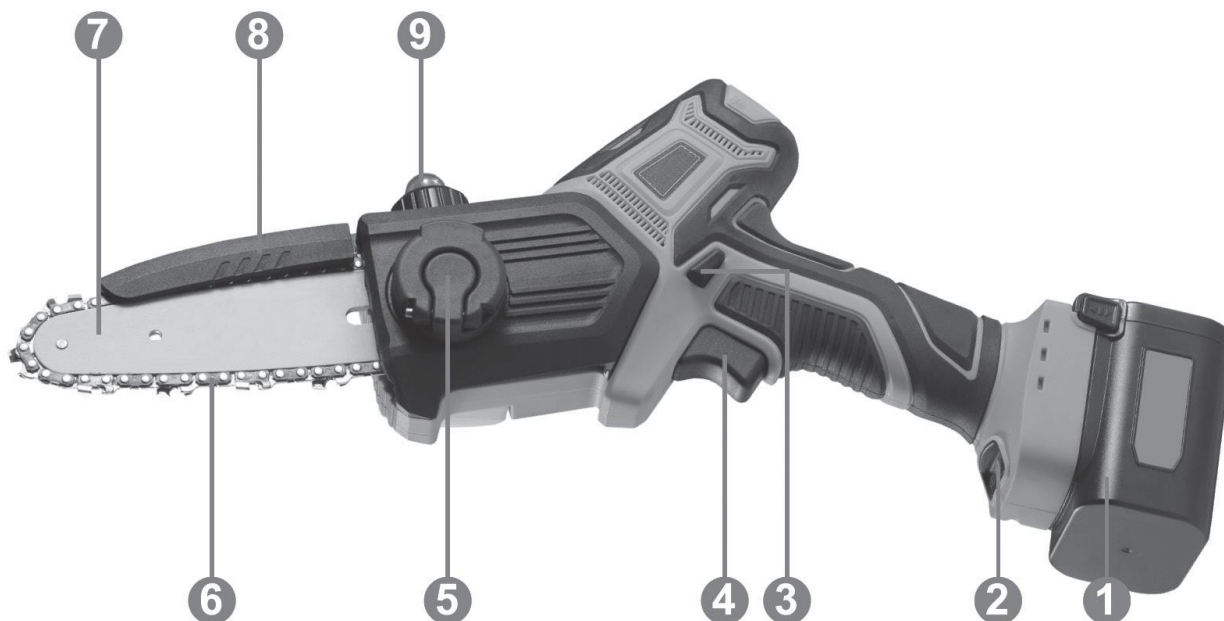

1. Литиева батерия
2. Превключвател на захранването
3. Бутон за заключване
4. Превключвател на скоростта
5. Ръкохватка
6. Верига
7. Ръководство
8. Защитно покритие
9. Масло

СПЕЦИФИКАЦИИ

Технически данни	
Модел	EC1500
Изход на двигателя (безчетков)	350W
Максимален диаметър на рязане	120 мм
Ръководство	5" / 13 см
Скорост на веригата	11 m/s
Верижно зъбно колело	7 зъба
Размер на веригата	1/4"x1, 1mm 32E
Скорост на въртене	4000 об/мин
Дебелина на водача	3,2 мм
Време за зареждане	2 часа
Тегло на машината	880g
Тегло на батерията	260g
Включва	Литиево-йонна батерия 16.8V/2A, калъф BMC

ИНСТРУКЦИИ ЗА БЕЗОПАСНОСТ

Предупреждение: Моля, прочетете внимателно всички предупреждения за безопасност и инструкции. Неспазването на съответните предупреждения и инструкции може да доведе до токов удар, пожар или други сериозни наранявания.

Моля, запазете това ръководство за бъдещи справки.

Предпазни мерки, които трябва да се имат предвид преди работа

- Използването на акумулаторни батерии и зарядни устройства, които не са маркирани или одобрени от производителя, може да доведе до пожар или експлозия, които могат да причинят сериозни, дори фатални наранявания и материални щети.
- Използването на верижни триони, акумулаторни батерии и зарядни устройства извън предназначението им може да доведе до сериозни или смъртоносни наранявания и материални щети.

Изисквания към оператора

Предупреждение: На лица, които не са прочели и разбрали изцяло съдържанието на ръководството, трябва да се забрани да използват или докосват верижния трион, акумулаторния блок и зарядното устройство. В противен случай неинформираното лице може да причини сериозни наранявания или смърт на себе си или на други лица.

Уверете се, че операторите на този електрически инструмент отговарят на следните изисквания:

- Лицата, които използват този електроинструмент, трябва да са в стабилно физическо, умствено и психическо състояние. Ако операторите не са в стабилно състояние, моля, осигурете им надзор.
- Операторът трябва да е пълнолетно лице.
- Операторите на този електроинструмент не трябва да са под въздействието на алкохол и наркотици.
- Важно е потребителите, които за първи път използват този електроинструмент, да се упражняват върху коня за рязане или върху конзола за рязане.

Изисквания за обличане и защита

- Облечете се подходящо. Не носете свободни дрехи или аксесоари. Дръжте дрехите, ръкавиците и косата далеч от движещите се части. Свободните дрехи, накитите или дългата коса могат да бъдат захванати от движещите се части.
- По време на работа с верижния трион могат да бъдат изхвърлени стружки или други стъркотини с висока скорост, които могат да причинят физически наранявания или алергични реакции.
- Моля, носете предпазни очила по време на работа.
- Препоръчително е да носите защитна маска.
- Носете дълги дрехи и панталони със защитно ниво на рязане. Колкото по-висока е скоростта на верижния трион, толкова по-високо трябва да е защитното ниво на рязане.
- Падащи предмети от голяма височина могат да причинят наранявания на главата.
- Неподходящото облекло може да се закачи за клоните, което ще попречи на използването на верижния трион. Носенето на неподходящо облекло може да доведе до сериозни наранявания на оператора.
- Моля, носете плътно прилепнали дрехи.
- Моля, свалете предмети като шалове и бижута.
- Операторите не трябва да държат ръцете си твърде близо до работещата верига на триона, в противен случай може да се стигне до сериозни наранявания.
- Моля, носете предпазни ръкавици, когато работите или почиствате електроинструмента и веригата.
- Операторите могат да се подхлъзнат или да паднат, когато носят неподходящи обувки.
- Моля, носете защитни обувки за верижни триони. Колкото по-висока е скоростта на верижния трион, толкова по-високо трябва да е нивото на защита на ботушите.

ИЗИСКВАНИЯ ЗА РАБОТНАТА ЗОНА

- Моля, не допускайте странични лица, деца и животни в работната зона.
- Верижният трион не е водоустойчив. Ако се използва в дъждовно време или във влажна зона, може да се получи токов удар. Операторът ще бъде наранен, а верижният трион ще се повреди.
- Не използвайте верижния трион при дъжд или във влажна зона.
- Моторът на верижния трион може да генерира искри. В зона с горими или взривоопасни материали искрите могат да предизвикат пожар или експлозия. Те могат да причинят сериозни наранявания или смърт и материални щети.
- Не работете в зона със запалими и взривоопасни материали.

ИЗИСКВАНИЯ ЗА БЕЗОПАСНОСТ НА МАШИНАТА

Верижният трион е безопасен, ако отговаря на следните условия:

- Верижният трион не е повреден.
- Верижният трион е чист и сух.
- Дръжката на верижния трион е непокътната.
- Превключвателят за задействане на верижния трион работи нормално.
- Дълбочината на зъбния жлеб между веригата и зъбното колело не трябва да надвишава 0,5 mm.
- Монтажът на направляващата плоча и веригата се извършва в съответствие с инструкциите в това ръководство.
- Водещата плоча и веригата са добре сглобени.
- Веригата е опъната нормално.
- Верижният трион има инсталирани аксесоари, които са произведени от производителя.
- Аксесоарите се сглобяват нормално.

Предупреждение: Ако продуктът престане да отговаря на изискванията за безопасност, частите не могат да работят правилно или механизмът за безопасност не може да работи нормално, може да се стигне до сериозни и дори смъртоносни наранявания.

- Верижният трион трябва да се използва само ако е в добро състояние. Ако верижният трион е замърсен или мокър, почистете го и го оставете да изсъхне.
- Не модифицирайте верижния трион по никакъв начин.
- Ако системата за управление не работи правилно, не използвайте верижния трион.
- Използвайте само аксесоари, предоставени от нашата фабрика.
- Монтирайте направляващата плоча и веригата съгласно инструкциите в ръководството.
- За инсталирането на аксесоари, моля, вижте стъпките в ръководството.
- Не поставяйте нищо в моторния трион.

Водещата плоча е безопасна, ако отговаря на следните условия:

- Функциите на направляващата плоча са запазени.
- Водещата плоча не е деформирана или повредена.
- Няма видима промяна в дълбочината на жлеба на направляващата плоча.
- Водещата релса е гладка и без грапавини.
- В направляващия жлеб няма свиване или напукване.

Предупреждение: Ако направляващата плоча не е цяла или ако тя не може да прилегне добре към веригата, има опасност веригата да изхвърчи от направляващата и да причини сериозни или дори смъртоносни наранявания.

- Използвайте само неповредени направляващи плочи.
- Ако жлебът на направляващата плоча е по-малък от минималната дълбочина, моля, сменете направляващата плоча с нова.
- След работа с верижния трион отстранете петната върху направляващата плоча.
- Ако имате някакви въпроси, моля, свържете се с нашия дилър.

Веригата е безопасна, ако отговаря на следните условия:

- Веригата не е прекъсната.
- Режещият ръб на острието на веригата е остър.
- Дълбочината на рязане на режещия ръб на режещата глава на веригата съответства на описанието на сервизната марка.
- Дължината на режещия ръб на режещата глава отговаря на стандарта за шлифоване.

Предупреждение: Ако частите не отговарят на стандартите за безопасност, те няма да могат да функционират правилно и устройствата за безопасност ще откажат, което ще доведе до сериозно нараняване или дори смърт.

ПРЕДПАЗНИ МЕРКИ ЗА РАБОТА

Предпазни мерки при рязане

- Операторите трябва да се концентрират върху работата, в противен случай могат да се спънат или да паднат, което може да доведе до сериозни наранявания.
- Запазете спокойствие и работете с план.
- Моля, не използвайте верижния трион на места с намалена видимост.
- По време на работа не дръжте верижния трион на височина над раменете си.
- Пазете се от препятствия.
- Докато работите с верижния трион, пазете равновесие и поддържайте правилна стойка.
- Ако обработваният детайл се намира на високо място, използвайте асансьор или безопасно скеле.
- Не докосвайте веригата на триона, когато е в движение.
- Температурата на верижния трион по време на работа се повишава. Ако веригата на триона не може да се охлади ефективно и да се обтегне отново, веригата на триона може да изхвърчи от водещата плоча и да се скъса. Това може да доведе до сериозни наранявания и материални щети.
- Уверете се, че веригата на триона е добре смазана.
- Проверете дали напрежението на веригата на триона е правилно опънато по време на работа. Ако веригата на триона не е правилно опъната, регулирайте я.
- Ако верижният трион стартира необичайно и работи необичайно, употребата му може да не е безопасна и може да доведе до сериозно нараняване на хора или материални щети. Преустановете работата и се свържете с търговеца.
- Верижният трион вибрира, когато работи. Моля, носете ръкавици. Изключете електроинструмента. Ако операторът страда от физическо състояние, консултирайте се с лекар.
- Ако веригата на работещия трион се удари в твърд предмет, ще се образуват искри. Искрите могат да предизвикат пожар в зона с горими материали. Това може да доведе до сериозни наранявания и материални щети. Не използвайте верижния трион в зона с горими материали.
- Когато отпуснете спусъка, верижният трион ще продължи да работи за кратко време и може да причини сериозно нараняване. Операторът трябва да изчака верижният трион да спре да се движи напълно.

Предупреждение: Ако дървото е под напрежение, водещата плоча може да бъде притисната. Потребителят ще загуби контрол над верижния трион, което може да доведе до сериозни наранявания. (Фигура 1)

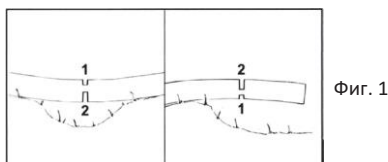

Фиг. 1

- Най-напред изрежете прорез за освобождаване на силата от опънатата страна (1), а след това го изрежете от страната, която не позволява разхлабване (2).

Предпазни мерки за подрязване

- Ако първо се подрежат клоните под дървото, стволът няма да се поддържа от клоните. Дърветата ще се преобърнат, причинявайки сериозни или смъртоносни наранявания.
 - 1) Обърнете основния стълб и подрежете клоните върху него.
 - 2) Не стойте върху дървения материал по време на подрязването.

Предпазни мерки за регистриране

- На неопитен персонал е забранено да се приближава до опасни места за дърводобив, в противен случай може да бъдат причинени сериозни или смъртоносни наранявания на хора и/или материални щети.
 - 1) Моля, не влизайте сами.
- Клоните или други предмети от падналите дървета могат да паднат върху минувачите и да причинят сериозни наранявания и/или материални щети.
 - 1) Вземете предвид посоката на дървото и го отрежете така, че да падне чисто.
 - 2) На минувачите, децата и животните не е позволено да се намират на разстояние по-малко от 2,5 дървета.
 - 3) Наблюдавайте короната на дървото и короните на съседните дървета, за да се уверите, че няма смущения от клони при падане на короната.
- Когато дървото падне, стволът може да се счупи или да отскочи към оператора, което може да доведе до сериозни или смъртоносни наранявания.
 - 1) Планирайте маршрута за бягство наоколо.
 - 2) Наблюдавайте посоката, в която е паднало дървото, и избягвайте по планирания път за евакуация.
 - 3) Не се изкачвайте нагоре.
- Препятствията на работната площадка или по пътя за евакуация ще възпрепятстват хората, които се опитват да избягат. Бягащите хора могат да паднат, което да доведе до сериозни или смъртоносни наранявания.
 - 1) Почистете препятствията в работната зона и пътя за евакуация.
- Ако на ствола има фиксирани вериги или стабилизиращи въжета, дървото може да падне неконтролируемо и преждевременно, причинявайки сериозни или смъртоносни наранявания и/или материални щети на оператора.
 - 1) Не използвайте вериги с косъмчета.
 - 2) Използвайте стабилно въже.
 - 3) Ако дървото падне преждевременно: Моля, спрете сечта и се евакуирайте по пътя за евакуация.
- При рязане, ако главата на направляващата плоча докосне обекта или дървените скоби и притисне веригата, това може да доведе до отскок. Понякога главата на направляващата плоча докосва обекта и се създава внезапна сила на реакцията, която ще изскочи от направляващата плоча и ще я изхвърли към оператора, причинявайки нараняване.
- Ако посоката, в която пада дървото, е неконтролируема или дървото пада върху други дървета, операторите не могат да завършат работата по дърводобива по контролиран начин.
 - 1) Спрете дейностите по дърводобив и използвайте въжета, за да изберете подходящи превозни средства за събиране на дърветата.

Предупреждение за отскок

Фиг. 2

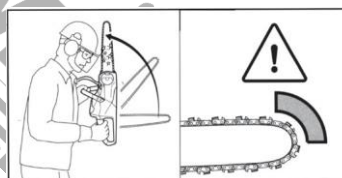

Следните условия могат да доведат до отскачане на верижния трион:

- Водещата глава на работещия верижен трион се допира до твърд предмет или задейства аварийна спиратка.
- Главата на водещата плоча на работещия верижен трион е докосната.

Предупреждение за напрежение

Когато използвате водещата плоча за рязане отгоре надолу, силата на дърпане на верижния трион е насочена в посока, обратна на тази на оператора.

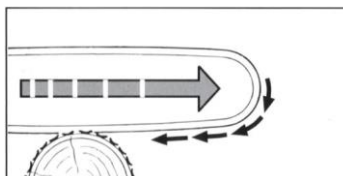

Фиг. 3

Ако работещият верижен трион докосне твърд предмет и бъде затиснат, операторът ще изгуби контрол над верижния трион, което ще доведе до сериозно или смъртоносно нараняване.

- Хванете здраво дръжката на верижния трион.
- Работете с верижния трион, както е описано в ръководството.
- Дръжте направляващата плоча права и режете.
- Моля, използвайте пълната скорост при рязане.

Предупреждение за тягата

Когато използвате водещата плоча за рязане отдолу нагоре, посоката на тягата на верижния трион е към оператора.

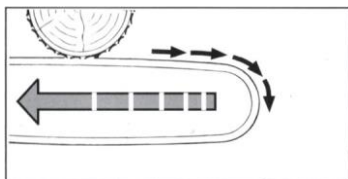

Фиг. 4

Ако работещият верижен трион докосне твърд предмет и бъде затиснат, операторът ще изгуби контрол над верижния трион, което ще доведе до сериозно или смъртоносно нараняване.

- Хванете дръжката на верижния трион с двете си ръце.
- Работете с верижния трион, както е описано в ръководството.
- Дръжте направляващата плоча права и режете.
- Моля, използвайте пълната скорост при рязане.

ПОЧИСТВАНЕ, ПОДДРЪЖКА И РЕМОНТ

- Ако акумулаторната батерия не бъде изключена от инструмента по време на почистване, поддръжка и ремонт, верижният трион може да заработи внезапно, което да доведе до сериозни наранявания и/или материални щети.
 - 1) Прекъснете захранването.
 - 2) Свалете работната глава на верижния трион.
 - 3) Свалете направляващата плоча и веригата.
- Корозивни почистващи препарати, оборудване за почистване под високо налягане или остри инструменти за почистване могат да повредят верижния трион, направляващата плоча, веригата, акумулаторната батерия и зарядното устройство. Ако верижният трион, направляващата плоча, веригата, акумулаторната батерия и зарядното устройство не могат да бъдат почистени по правилния начин, тези части може да не функционират правилно или предпазното устройство може да не функционира, което може да доведе до сериозни наранявания.
 - 1) Почистете верижния трион, направляващата плоча, веригата, акумулаторната батерия и зарядното устройство в съответствие с инструкциите.
- Ако верижният трион, направляващата плоча, веригата, акумулаторната батерия и зарядното устройство не се почистват и поддържат по правилния начин, частите не могат да работят по предназначение или предпазното устройство не функционира, това може да доведе до сериозни наранявания.
 - 1) Не се опитвайте да поддържате или ремонтирате верижния трион, акумулатора и зарядното устройство.
 - 2) Ако верижният трион, акумулаторната батерия и зарядното устройство се нуждаят от поддръжка: моля, свържете се с търговеца.
 - 3) Поддържайте и ремонтирайте водещата плоча и веригата, както е описано в ръководството.
- При почистването и поддръжката на верижния трион потребителят може да бъде порязан от острото острие.
 - 1) Моля, носете устойчиви на порязване ръкавици.

ПРЕДИ РАБОТА

- Уверете се, че следните части са непокътнати и безопасни за употреба:
 - 1) Домакин на верижен трион.
 - 2) Водеща плоча.
 - 3) Верига.
 - 4) Батерия.
 - 5) Зарядно устройство.
- Проверете батерията.
- Батерията трябва да е напълно заредена.
- Почистете верижния трион.
- Монтирайте направляващата плоча и веригата.
- Проверете напрежението на веригата.
- Проверете системата за управление.

ИНСТРУКЦИЯ ЗА СГЛОБЯВАНЕ

Предупреждение: Моля, изключете захранването, преди да преминете към следващата стъпка.

Монтаж на веригата и направляващата плоча

- Изключете верижния трион и извадете акумулаторната батерия от контакта.
- С помощта на гаечен ключ завъртете гайката обратно на часовниковата стрелка и свалете капака на зъбното колело, както е показано на фигура 1.
- Поставете веригата в жлеба на водача и се обърнете към знака със стрелка върху основното тяло на верижния трион за посоката на ръба на острието, след което поставете фиксиращия отвор на водача в неподвижната колона на водача, както е показано на фигура 2. (Забележка: Могат да се монтират и двете страни на водача)
- Покрийте капака на водача, завъртете леко копчето, за да обърнете капака, като внимавате да не го затегнете, както е показано на фигура 3.
- Използвайте отвертка, за да регулирате болта за регулиране на натягането в правилно положение, както е показано на фигура 4.
- Завъртете плътно копчето, за да завършите монтажа, както е показано на фигура 5.

Затягане на веригата

- Когато верижният трион работи, веригата може да се разтегне. Ако е необходимо, регулирайте обтягането на веригата в съответствие с работните спецификации.
- Изключете верижния трион и прекъснете електрозахранването.
- Отворете капака на копчето, разхлабете държача на копчето, разхлабете го, няма нужда да го разглобявате, както е показано на фигура 3.
- Използвайте отвертка, за да регулирате болта за регулиране на натягането в правилно положение, както е показано на фигура 4.
 - 1) Веригата може лесно да се издърпа по жлеба на направляващата плоча.
 - 2) Издърпайте веригата с ръка и ще видите, че половината от задвижващите зъби са извън жлеба на направляващата плоча.
- Завъртете плътно копчето, за да завършите монтажа, както е показано на фигура 5.

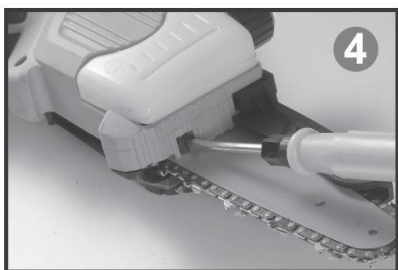
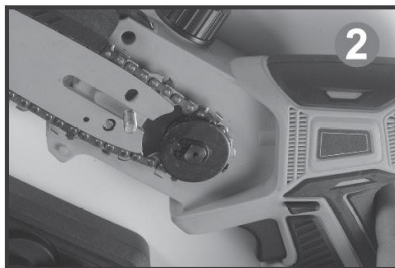

Добавяне на масло за веригата

- Изключете верижния трион и прекъснете захранването.
- Отвийте капака на резервоара за масло и добавете смазочно масло, както е показано на фигура 1.
- Затегнете капака на резервоара за масло и стиснете мекия капак веднъж преди употреба, както е показано на фигура 2.



Последни стъпки преди работа

- Уверете се, че в радиус от 15 метра (50 фута) от работната площадка няма деца или други хора, както и че наоколо няма животни.
- Включване на захранването: Поставете батерията, докато батерията се застопори и щракне. Натиснете превключвателя на захранването за 3 секунди, за да се покаже нивото на батерията. Фигура 1.
- Дръжте дръжката с ръка, натиснете бутона за заключване с палеца си и натиснете спусъка с показалеца си, машината стартира нормално. Фигура 2.



ИНСТРУКЦИИ ЗА РАБОТА

Тази машина е едноръкохватков трион, подходящ за работа с една ръка. Има само една дръжка за управление. Не се доближавайте до нито една движеща се част по време на работа.

Предупреждение: Ако верижният трион отскочи, верижният трион ще отскочи към оператора, което може да доведе до сериозни или смъртоносни наранявания.

- Винаги режете с пълна скорост.
- Не режете с главата на направляващата плоча.
- Когато започвате да режете, поддържайте верижния трион на пълна скорост, а направляващата плоча - във вертикално положение.
- В зависимост от широчината на водача, главата на водача трябва да открива отрязаните дървета.
- Добавете теглото на верижния трион към направляващата плоча.

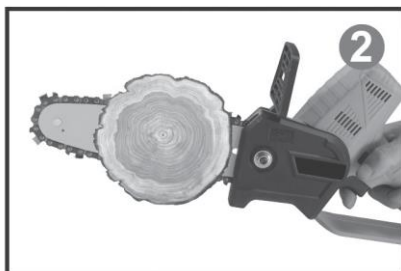

ИНСТРУКЦИИ ЗА ПОЧИСТВАНЕ

Почистване на верижен трион:

- 1) Изключете верижния трион и прекъснете електрозахранването.
- 2) Избършете тялото на верижния трион с влажна кърпа.
- 3) Свалете предпазителя на зъбното колело.
- 4) Почистете периферията на зъбното колело и корпуса с влажна кърпа.
- 5) Използвайте по-мека четка, когато почиствате зарядното устройство за батерии.
- 6) Монтирайте капака на зъбното колело.

Почистване на направляващата плоча и на верижния трион:

- 1) Изключете верижния трион и прекъснете електрозахранването.
- 2) Свалете направляващата плоча и веригата.
- 3) Почистете с мека четка задния жлеб на направляващата плоча.
- 4) Почистете веригата с мека четка.
- 5) Монтирайте направляващата плоча и веригата.

ПОДДЪРЖАНЕ

Поддръжка на зъбното колело:

- 1) Операторът не може сам да демонтира верижното колело.
- 2) Ако зъбното колело е повредено или дефектно: моля, не използвайте оборудването и се свържете с търговеца за подмяна.

Поддръжка на направляващата плоча:

- 1) Ако по ръба на жлеба на направляващата плоча има грапавини, полирайте го.
- 2) Ако имате някакви въпроси, моля, свържете се с нашия дилър.

Поддръжка на шлифовъчната верига:

- 1) Не е препоръчително да използвате обикновени циркулярни ножове за полиране на веригата. Вместо това трябва да се използват специални кръгли ножове, които са направени специално за полиране на вериги.

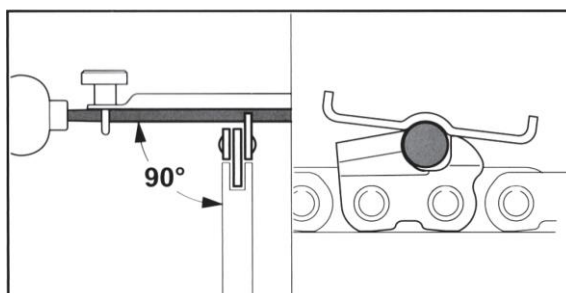

2) Зъбите на триона трябва да се полират само напред и еднопосочно. Уверете се, че зъбите на триона не се допират до острието на триона, когато се прибират назад. Полирайте първо най-късия зъб на триона. Дължината на зъба на триона се използва като референтен размер на другите зъби на веригата:

- Циркулярното острие трябва да съответства на стъпката на веригата.
- Кръглото вътрешно острие разстройва главата отвътре навън.
- Шлайфайте в една посока според ъгъла на режещата глава.
- Моля, поддържайте ъгъла на режещия ръб.
- В зависимост от дълбочината на жлеба на направляващата плоча малките зъби на режещата глава са неправилни. (Вижте фигурата по-долу)
- Ако имате някакви въпроси, моля, свържете се с търговеца.

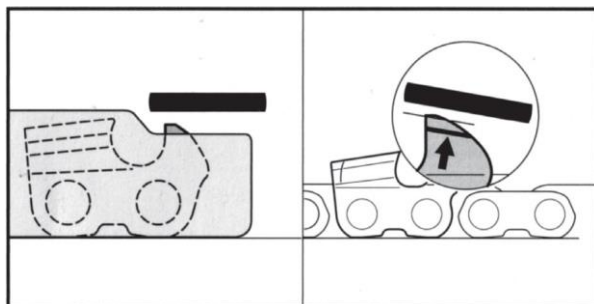

ПРЕДПАЗНИ МЕРКИ ЗА ИЗПОЛЗВАНЕ И ПОДДРЪЖКА НА БАТЕРИЯТА

- Не зареждайте на място с температура по-ниска от 0°C или по-висока от 45°C, тъй като това може да повреди батерията.
- Уверете се, че превключвателят е в изключено положение, преди да свържете батерията. Свързването на акумулаторната батерия към литиевия верижен трион, когато превключвателят е във включено положение, може да доведе до злополуки.
- За зареждане на батерията използвайте само зарядното устройство, посочено от производителя. Зареждането на батерията със зарядно устройство, което не съответства на батерията, може да доведе до пожар и други опасности.
- Когато батерията не се използва, я дръжте далеч от щипки за хартия, монети, ключове, пирони, винтове и други малки метални предмети, които могат да доведат до късо съединение на батерията. Късото съединение на батерията може да причини изгаряния или пожар.
- Забранено е разглобяването или сглобяването на батерията.
- Не свързвайте батерията накъсо.
- Забранено е да зареждате батерията в близост до източници на топлина.
- Забранено е да хвърляте батерията в огън или вода.
- Забранено е да зареждате батерията в близост до огън или под слънчева светлина.
- Забранено е да се забиват пирони в батерията, да се удря или разбива батерията по какъвто и да е начин или да се хвърля на земята.
- Забранено е използването на сериозно повредени или деформирани батерии.
- Прякото заваряване на акумулатора е забранено.
- Забранено е зареждането на батерията в обратна посока, обратното свързване или прекомерното разреждане.
- Забранено е да свързвате акумулатора към контакт за зареждане или към контакта за запалка на автомобила.

ПРЕДУПРЕЖДЕНИЯ ЗА БЕЗОПАСНОСТ НА АКУМУЛАТОРНИЯ ВЕРИЖЕН ТРИОН

- Когато верижният трион работи, спазвайте определено разстояние между тялото си и верижния трион. Преди да стартирате верижния трион, се уверете, че веригата не е в контакт с нищо. По време на работа с верижния трион дори най-малкото разсейване на оператора може да доведе до захващане на дрехи или части от тялото във веригата.
- Винаги дръжте задната дръжка на верижния трион с дясната си ръка, а предната дръжка на верижния трион - с лявата си ръка. Обратното поведение ще увеличи риска от нараняване на хора. Ето защо никога не хващайте задната дръжка с лявата си ръка, а предната дръжка с дясната си ръка.
- Тъй като веригата може да докосне скрити проводници, когато работите с електроинструмента, дръжте само изолираната дръжка. Когато веригата влезе в контакт с проводник под напрежение, откритите метални части на инструментите също могат да бъдат под напрежение и да доведат до токов удар за оператора.
- Моля, носете предпазни очила и защита на ушите. Препоръчително е да носите и предпазни средства за защита на главата, ръцете, краката и стъпалата. Защитното облекло ще намали риска от нараняване, причинено от летящи отломки или случайно докосване на веригата.
- Не работете с верижния трион върху дърво. Работата с верижния трион върху дърво може да доведе до телесни наранявания.
- Уверете се, че сте застанали стабилно и на неподвижна, безопасна и равна повърхност, преди да работите с верижния трион. Хлъзгави или нестабилни повърхности, като например стълби, могат да накарат оператора да загуби равновесие или да изгуби контрол над верижния трион.
- Когато режете клон под напрежение, внимавайте за отскока. Когато напрежението върху дървесните влакна се освободи, еластичната сила върху клона може да удари оператора или верижният трион да загуби контрол.
- Когато режете храсти и фиданки, бъдете особено внимателни, защото тънките материали могат да заклеят веригата и да доведат до нараняване.
- Преди да пренесете верижния трион, го изключете и дръжте здраво предната дръжка. Когато транспортирате или съхранявате верижния трион, не забравяйте да затворите капака на водача. Правилната експлоатация на верижния трион ще намали възможността за случаен контакт с работеща верига.
- Смажете, опънете веригата и сменете аксесоарите съгласно инструкциите. Неправилното опъване или смазване на веригата може да доведе до скъсване на веригата или да увеличи възможността за отскок.

- Поддържайте дръжката суха, чиста и без масла и грес. Мазните дръжки са склонни към изплъзване.
- Използвайте верижния трион само за рязане на дърво. Не използвайте верижния трион за цели, различни от предвидените.
Например: Не използвайте верижния трион за рязане на пластмаса, камък или строителни материали, които не са от дърво. Използването на верижния трион за операции, различни от предвидените, ще доведе до опасни ситуации.

ПРИЧИНИ ЗА ОТСКОК НА ИНСТРУМЕНТА И ПРЕВАНТИВНИ МЕРКИ

- Ако главата на направляващата плоча докосне предмет или дървените скоби и притисне веригата по време на рязане, това може да доведе до отскачане.
- Понякога, когато главата на направляващата плоча докосне обект, се образува внезапна сила на реакция, която изхвърля направляващата плоча и я изхвърля към оператора.
- Притискането на веригата по горната част на направляващата плоча може бързо да избути направляващата плоча обратно към оператора. Всяка една от тези сили на реакция може да доведе до загуба на контрол над верижния трион и да причини сериозно нараняване на хора.
- Не разчитайте единствено на оборудването за безопасност, инсталирано на верижния трион.
- Като оператор на верижен трион трябва да предприемете различни мерки за предотвратяване на злополуки или наранявания по време на операции по рязане.
- Неправилното функциониране на верижния трион, неправилните стъпки за работа или условията на работа ще доведат до отскок. Спазвайте предпазните мерки, описани по-долу:
 - 1) Дръжте здраво дръжката на верижния трион с двата си палеца и с останалите пръсти. Регулирайте положението на тялото и ръцете, за да предотвратите появата на отскачащи сили. Ако спазвате правилните предпазни мерки, операторът може да контролира силата на отскока, моля, бъдете внимателни по време на работа.
 - 2) Не разтягайте инструмента прекалено много и не дръжте верижния трион над раменете си по време на работа. Това ще помогне да се предотврати докосването на главата на водещата плоча до обекта и ще осигури по-добър контрол на инструмента в неочаквани ситуации.
 - 3) Използвайте само резервни водачи и вериги, посочени от производителя. Използването на неподходящи резервни водачи и вериги може да доведе до скъсване на веригата или отскачане.
 - 4) За да поддържате веригата, следвайте инструкциите на производителя за полиране и поддръжка. Намалването на дълбочината и височината ще доведе до чести отскоци.

ЕКОЛОГИЧНО ОБЕЗВРЕЖДАНЕ

За да се избегнат повреди при транспортиране, инструментът трябва да се достави в здрава опаковка. Опаковката, както и устройството и аксесоарите, са изработени от рециклируеми материали и могат да бъдат изхвърлени по съответния начин. Пластмасовите компоненти на инструмента са маркирани според материала, от който са изработени, което прави възможно отстраняването на екологични и диференцирани поради наличните съоръжения за събиране.



Само за страни от ЕС

Не изхвърляйте електрически инструменти заедно с битови отпадъци!

В съответствие с Европейската директива 2002/96/ЕО относно отпадъците от електрическо и електронно оборудване и нейното прилагане в съответствие с националното законодателство, електрическите инструменти, чийто живот е изтекъл, трябва да се събират отделно и да се връщат в екологично съвместимо съоръжение за рециклиране.

* Производителят си запазва правото да прави незначителни промени в дизайна и техническите спецификации на продуктите без предварително уведомление, освен ако тези промени не засягат значително работата и безопасността на продуктите. Частите, описани/илюстрирани на страниците на ръководството, което държите в ръцете си, може да се отнасят и за други модели от продуктова линия на производителя с подобни характеристики и може да не са включени в току-що придобития от вас продукт.

* За да се гарантира безопасността и надеждността на продукта, както и валидността на гаранцията, всички дейности по ремонт, проверка, поправка или замяна, включително поддръжка и специални настройки, трябва да се извършват само от техници от оторизирания сервизен отдел на производителя.

* Винаги използвайте продукта с доставеното оборудване. Работата на продукта с неосигурено оборудване може да доведе до неизправности или дори до сериозни наранявания или смърт. Производителят и вносителят не носят отговорност за наранявания и щети, възникнали в резултат на използването на несъответстващо на изискванията оборудване.

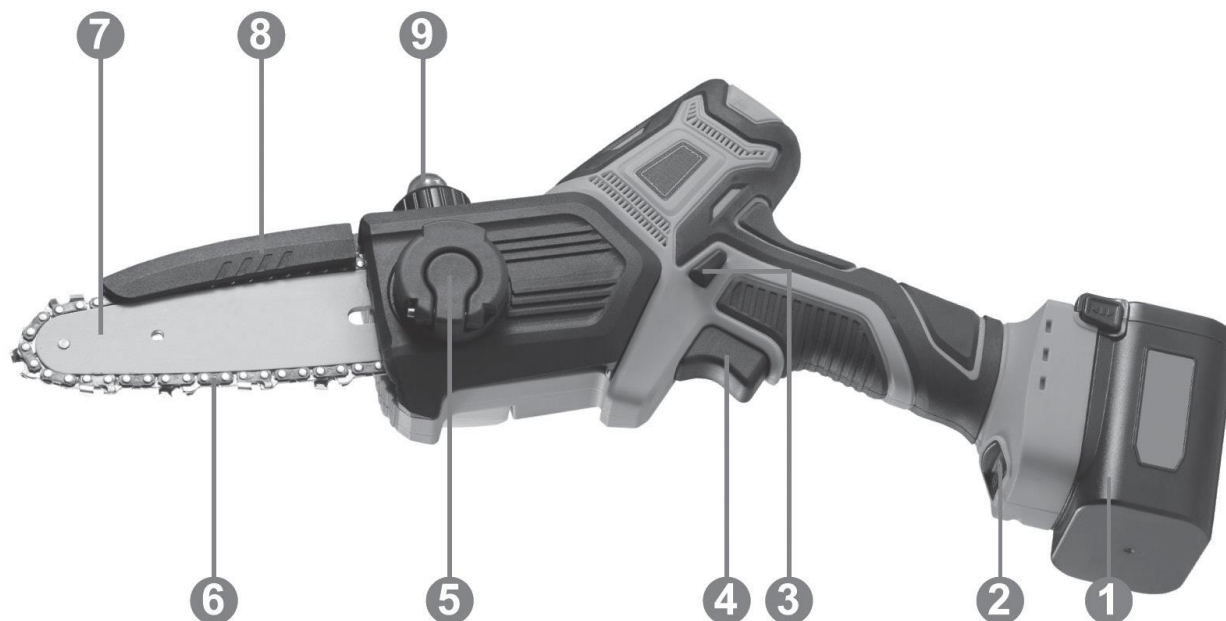

1. Litijeva baterija
2. Stikalo za napajanje
3. Gumb za zaklepanje
4. Stikalo hitrosti
5. Gumb
6. Veriga
7. Vodnik
8. Zaščitni pokrov
9. Olje

SPECIFIKACIJE

Tehnični podatki	
Model	EC1500
Izhod motorja (brezkrtačnega)	350W
Maksimalni premer rezanja	120 mm
Vodnik	5" / 13 cm
Hitrost verige	11 m/s
Verižni zobnik	7 zob
Velikost verige	1/4"x1, 1 mm 32E
Hitrost vrtenja	4000 vrtljajev na minuto
Debelina vodila	3,2 mm
Čas polnjenja	2 uri
Teža stroja	880g
Teža baterije	260g
Vključuje	Litij-ionska baterija 16,8V/2A, ohišje BMC

VARNOSTNA NAVODILA

Opozorilo: Preberi vsa varnostna opozorila in navodila. Neupoštevanje ustreznih opozoril in navodil lahko povzroči električni udar, požar ali druge resne poškodbe.

Ta priročnik shranite za poznejšo uporabo.

Previdnostni ukrepi, ki jih je treba upoštevati pred začetkom delovanja

- Uporaba baterijskih vložkov in polnilnikov, ki niso označeni ali odobreni s strani proizvajalca, lahko povzroči požar ali eksplozijo, ki lahko povzroči hude, celo smrtne poškodbe in materialno škodo.
- Uporaba verižnih žag, akumulatorjev in polnilnikov zunaj predvidene uporabe lahko povzroči hude ali smrtne poškodbe in materialno škodo.

Zahteve upravljavca

Opozorilo: osebam, ki niso v celoti prebrale in razumele vsebine priročnika, je treba prepovedati uporabo ali dotikanje verižne žage, akumulatorja in polnilnika. V nasprotnem primeru lahko nepoučena oseba sebi ali drugim povzroči hude poškodbe ali smrt.

Prepričajte se, da upravljavci tega električnega orodja izpolnjujejo naslednje zahteve:

- Osebe, ki uporabljajo to električno orodje, morajo biti v stabilnem telesnem, duševnem in psihičnem stanju. Če upravljavci niso v zdravem stanju, poskrbite, da so pod nadzorom.
- Upravljavca mora biti odrasla oseba.
- Uporabniki tega električnega orodja ne smejo biti pod vplivom alkohola ali drog.
- Pomembno je, da prvi uporabniki tega električnega orodja vadijo na žaginem drogu ali nosilcu za žago.

Zahteve glede oblačenja in zaščite

- Ustrezno se oblecite. Ne nosite ohlapnih oblačil ali dodatkov. Oblačila, rokavice in lase držite stran od gibljivih delov. Ohlapna oblačila, okraski ali dolgi lasje se lahko ujamejo v gibljive dele.
- Med delovanjem verižne žage lahko z veliko hitrostjo izbruhnejo sekanci ali druga žagovina, kar lahko povzroči telesne poškodbe ali alergijske reakcije.
- Med delovanjem nosite zaščitna očala.
- Priporočljivo je nositi zaščitno masko.
- Nosite dolga oblačila in hlače z zaščitnim rezilom. Večja kot je hitrost verižne žage, višja mora biti zaščitna raven rezanja.
- Padajoči predmeti z velikih višin lahko povzročijo poškodbe glave.
- Neprimerna oblačila se lahko ujamejo na veje, kar ovira in vpliva na uporabo verižne žage. Nošenje neprimernih oblačil lahko povzroči resne poškodbe upravljavca.
- Nosite tesno prilegajoča se oblačila.
- Odstranite predmete, kot so šali in nakit.
- Upravljavca ne sme držati rok preblizu delujoče verige žage, sicer lahko pride do resnih poškodb.
- Pri delu ali čiščenju električnega orodja in verige nosite zaščitne rokavice.
- Če nosijo neprimerne čevlje, lahko delavci zdrsnejo ali padejo.
- Nosite zaščitne škornje za verižno žago. Večja kot je hitrost verižne žage, višja mora biti stopnja zaščite škornjev.

ZAHTEVE ZA DELOVNO OBMOČJE

- Mimoidoče, otroke in živali držite stran od delovnega območja.
- Verižna žaga ni vodoodporna. Če jo uporabljate v deževnem vremenu ali na vlažnem območju, lahko pride do električnega udara. Operater se bo poškodoval, verižna žaga pa se bo poškodovala.
- Verižne žage ne uporabljajte v dežju ali na vlažnem območju.
- Motor verižne žage lahko ustvarja iskre. Na območju z vnetljivimi ali eksplozivnimi materiali lahko iskre povzročijo požar ali eksplozijo. Te lahko povzročijo hude telesne poškodbe ali smrt ter materialno škodo.
- Ne delajte na območju z vnetljivimi in eksplozivnimi snovmi.

VARNOSTNE ZAHTEVE ZA STROJE

Verižna žaga je varna, če izpolnjuje naslednje pogoje:

- Verižna žaga ni poškodovana.
- Verižna žaga je čista in suha.
- Ročaj verižne žage je nepoškodovan.
- Sprožilno stikalo verižne žage deluje normalno.
- Globina zobnega utora med zobnikom in verigo ne sme presežati 0,5 mm.
- Vodilno ploščo in verigo sestavite v skladu z navodili iz tega priročnika.
- Vodilna plošča in veriga sta dobro sestavljeni.
- Veriga je normalno napeta.
- Verižna žaga ima nameščeno dodatno opremo, ki jo je izdelal proizvajalec.
- Dodatki so sestavljeni normalno.

Opozorilo: Če izdelek ne izpolnjuje več varnostnih zahtev, če deli ne morejo pravilno delovati ali če varnostni mehanizem ne more normalno delovati, lahko pride do resnih ali celo smrtnih poškodb.

- Verižno žago lahko uporabljate le, če je v dobrem stanju. Če je verižna žaga umazana ali mokra, jo očistite in nato pustite, da se posuši.
- Verižne žage ne spreminjajte na noben način.
- Če nadzorni sistem ne deluje pravilno, verižne žage ne uporabljajte.
- Uporabljajte samo dodatke, ki jih zagotavlja naša tovarna.
- Vodilno ploščo in verigo namestite v skladu z navodili v priročniku.
- Za namestitev dodatne opreme glejte navodila v priročniku.
- V verižno žago ne vstavljajte ničesar.

Vodilna plošča je varna, če izpolnjuje naslednje pogoje:

- Funkcije vodilne plošče so nedotaknjene.
- Vodilna plošča ni deformirana ali poškodovana.
- Globina utora vodilne plošče se ne spremeni.
- Vodilo je gladko in brez ostružkov.
- V vodilnem utoru ni krčenja ali razpok.

Opozorilo: Če vodilna plošča ni nepoškodovana ali če se vodilna plošča ne prilega dobro verigi, obstaja nevarnost, da veriga izleti iz vodila in povzroči hude ali celo smrtne poškodbe.

- Uporabljajte samo nepoškodovane vodilne plošče.
- Če je utor vodilne plošče manjši od najmanjše globine, vodilno ploščo zamenjajte z novo.
- Po uporabi verižne žage odstranite madeže na vodilni plošči.
- Če imate kakršna koli vprašanja, se obrnite na našega prodajalca.

Veriga je varna, če izpolnjuje naslednje pogoje:

- Veriga ni pretrgana.
- Rezalni rob rezila verige je oster.
- Globina rezanja rezalnega roba glave verižnega rezalnika je skladna z opisom servisne oznake.
- Dolžina rezalnega roba rezalne glave ustreza standardu za brušenje.

Opozorilo: Če deli ne ustrezajo varnostnim standardom, ne bodo mogli pravilno delovati in varnostne naprave bodo odpovedale, kar lahko povzroči hude telesne poškodbe ali celo smrt.

PREVIDNOSTNI UKREPI ZA DELOVANJE

Previdnostni ukrepi pri rezanju

- Upravljalci se morajo osredotočiti na delo, sicer se lahko spotaknejo ali padejo, kar lahko povzroči hude poškodbe.
- Ohranite mirnost in delajte po načrtu.
- Verižne žage ne uporabljajte na slabo vidnih območjih.
- Med delovanjem verižne žage ne držite nad višino ramen.
- Pazite na ovire.
- Med upravljanjem verižne žage ohranjajte ravnotežje in pravilno držo.
- Če je obdelovanec v dvignjenem položaju, uporabite dvigalo ali varne odre.
- Ne dotikajte se verige žage, ko je v gibanju.
- Temperatura verige žage med delovanjem se poveča. Če žagine verige ni mogoče učinkovito ohladiti in ponovno napenjati, lahko žagina veriga izskoči iz vodilne plošče in se pretrga. To lahko povzroči hude telesne poškodbe in materialno škodo.
- Prepričajte se, da je veriga žage ustrezno namazana.
- Preverite, ali je napetost verige žage med delovanjem pravilno napeta. Če žagina veriga ni pravilno napeta, jo nastavite.
- Če se verižna žaga nenavadno zažene in nenavadno deluje, njena uporaba morda ni varna in lahko povzroči hude telesne poškodbe ali materialno škodo. Prenehajte z delom in se obrnite na prodajalca.
- Verižna žaga med delovanjem vibrira. Nosite rokavice. Izklopite električno orodje. Če upravljaevc trpi zaradi telesnih težav, se posvetujte z zdravnikom.
- Če tekoča veriga žage trči ob trden predmet, se pojavijo iskre. Iskre lahko povzročijo požar na območju z gorljivimi materiali. To lahko povzroči hude telesne poškodbe in materialno škodo. Verižne žage ne uporabljajte na območju z gorljivimi materiali.
- Ko sprostite sprožilec, bo verižna žaga še nekaj časa delovala, kar lahko povzroči hude poškodbe. Upravljaevc mora počakati, da se veriga žage popolnoma ustavi.

Opozorilo: Če je drevo napeto, se lahko vodilna plošča stisne. Uporabnik bo izgubil nadzor nad verižno žago in se hudo poškodoval. (Slika 1)

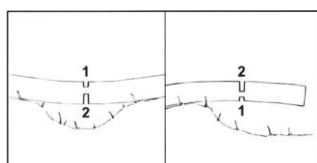

Slika 1

- Najprej izrežite utor za razbremenitev sile na napeti strani (1), nato pa ga izrežite na strani, ki preprečuje zrahljanje (2).

Previdnostni ukrepi pri obrezovanju

- Če najprej obrežete veje pod drevesom, deblo ne bo podprto z vejami. Drevesa se bodo prevrnila in povzročila hude ali smrtne poškodbe.
 - 1) Obrnite glavni drog in obrežite veje na njem.
 - 2) Pri obrezovanju ne stojte na hladu.

Previdnostni ukrepi za beleženje

- Neizkušeno osebje se ne sme približati nevarnim sečiščem, sicer lahko pride do hudih ali smrtnih telesnih poškodb in/ali materialne škode.
 - 1) Ne prijavljajte se sami.
- Veje ali drugi predmeti s podrtih dreves lahko padejo na mimoidoče in povzročijo hude telesne poškodbe in/ali materialno škodo.
 - 1) Upošteвайте smer drevesa in ga obrežite tako, da bo padlo čisto.
 - 2) Mimoidoči, otroci in živali se ne smejo zadrževati na razdalji 2,5 drevesa.
 - 3) Opazujte krošnjo drevesa in krošnje sosednjih dreves, da se prepričate, da pri padanju krošnje ni motenj zaradi vej.
- Ko drevo pade, se lahko deblo zlomi ali odskoči proti upravljavcu, kar lahko povzroči hude ali smrtne poškodbe.
 - 1) Načrtujte izhod v sili okoli.
 - 2) Upošteвайте smer padca drevesa in se umaknite po načrtovani evakuacijski poti.
 - 3) Ne hodite v hrib.
- Ovire na delovnem mestu ali na poti pobega ovirajo ljudi, ki poskušajo pobegniti. Ljudje, ki bežijo, lahko padejo, kar lahko povzroči hude ali smrtne poškodbe.
 - 1) Počistite ovire na delovnem območju in poti za izhod v sili.
- Če so na deblu pritrjene verige ali stabilizacijske vrvi, lahko drevo nenadzorovano in prezgodaj pade, kar lahko povzroči hude ali smrtne poškodbe in/ali materialno škodo upravljavcu.
 - 1) Ne uporabljajte verig za lase.
 - 2) Uporabite stabilno vrv.
 - 3) Če drevo pade prezgodaj: Prenehajte s sečnjo in se evakuirajte po evakuacijski poti.
- Če se med rezanjem glava vodilne plošče dotakne predmeta ali lesnih sponk in stisne verigo, lahko pride do odboja. Včasih se glava vodilne plošče dotakne predmeta in nastane nenadna reakcijska sila, zaradi česar vodilna plošča popleska in se izstrelji proti upravljavcu, kar povzroči poškodbe.
- Če je smer padanja drevesa nenadzorovana ali če drevo pade na druga drevesa, izvajalci ne morejo nadzorovano dokončati sečnje.
 - 1) Ustavite sečnjo in s pomočjo vrvi izberite primerna vozila za podiranje dreves.

Opozorilo o odboju

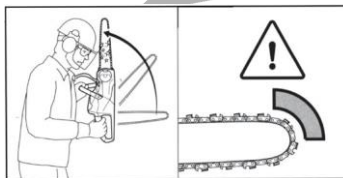

Slika 2

Verižna žaga lahko odskoči zaradi naslednjih okoliščin:

- Vodilna glava delujoče verižne žage se dotakne trdega predmeta ali zavira v sili.
- Dotaknete se glave vodilne plošče delujoče verižne žage.

Opozorilo o napetosti

Pri uporabi vodilne plošče za rezanje od zgoraj navzdol je vlečna sila verižne žage usmerjena v nasprotno smer od upravljavca.

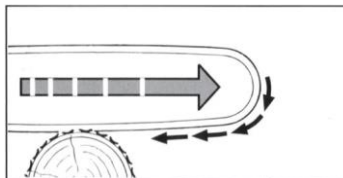

Slika 3

Če se zagnana verižna žaga dotakne trdega predmeta in se zatakne, upravljavec izgubi nadzor nad verižno žago, kar povzroči hude ali smrtne poškodbe.

- Tesno primite ročaj verižne žage.
- Verižno žago upravljajte, kot je opisano v priročniku.
- Vodilna plošča naj bo ravna in rezana.
- Pri rezanju uporabljajte polno hitrost.

Opozorilo glede potiska

Pri uporabi vodilne plošče za rezanje od spodaj navzgor je smer potiska verižne žage proti upravljavcu.

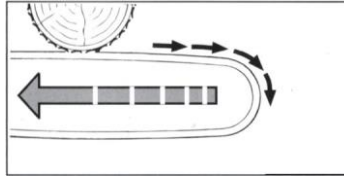

Slika 4

Če se zagnana verižna žaga dotakne trdega predmeta in se zatakne, upravljavac izgubi nadzor nad verižno žago, kar povzroči hude ali smrtne poškodbe.

- Z obema rokama primite ročaj verižne žage.
- Verižno žago upravljajte, kot je opisano v priročniku.
- Vodilna plošča naj bo ravna in rezana.
- Pri rezanju uporabljajte polno hitrost.

ČIŠČENJE, VZDRŽEVANJE IN POPRAVILA

- Če med čiščenjem, vzdrževanjem in popravilom akumulatorja ne odklopite od orodja, se lahko verižna žaga nenadoma zažene, kar lahko povzroči hude telesne poškodbe in/ali materialno škodo.
 - 1) Izklopite napajanje.
 - 2) Odstranite delovno glavo verižne žage.
 - 3) Odstranite vodilno ploščo in verigo.
- Jedka čistilna sredstva, visokotlačna čistilna oprema ali ostra čistilna orodja lahko poškodujejo verižno žago, vodilno ploščo, verigo, akumulator in polnilec. Če verižne žage, vodilne plošče, verige, baterijskega paketa in polnilnika ni mogoče očistiti na pravilen način, ti deli morda ne bodo pravilno delovali ali pa varnostna naprava ne bo delovala, kar lahko povzroči hude poškodbe.
 - 1) Motorno žago, vodilno ploščo, verigo, akumulator in polnilec očistite v skladu z navodili.
- Če verižne žage, vodilne plošče, verige, akumulatorja in polnilnika ne očistite in ne vzdržujete na pravilen način, deli ne morejo delovati, kot je predvideno, ali če varnostna naprava ne deluje več, lahko pride do hudih poškodb.
 - 1) Ne poskušajte vzdrževati ali popravljati verižne žage, akumulatorja in polnilnika.
 - 2) Če verižna žaga, akumulator in polnilec potrebujejo vzdrževanje: obrnite se na prodajalca.
 - 3) Vodilno ploščo in verigo vzdržujte in popravljajte, kot je opisano v priročniku.
- Pri čiščenju in vzdrževanju verižne žage se lahko uporabnik poreže z ostrim rezilom.
 - 1) Nosite rokavice, ki so odporne na rezanje.

PRED ZAČETKOM DELOVANJA

- Prepričajte se, da so naslednji deli nepoškodovani in varni za uporabo:
 - 1) Gostitelj verižne žage.
 - 2) Vodilna plošča.
 - 3) Veriga.
 - 4) Baterijski paket.
 - 5) Polnilec.
- Preverite akumulatorsko baterijo.
- Akumulatorski sklop mora biti popolnoma napolnjen.
- Očistite verižno žago.
- Namestite vodilno ploščo in verigo.
- Preverite napetost verige.
- Preverite nadzorni sistem.

NAVODILA ZA MONTAŽO

Opozorilo: Pred nadaljevanjem naslednjega koraka izklopite napajanje.

Namestitev verige in vodilne plošče

- Izklopite verižno žago in odklopite akumulator.
- S ključem zavrtite matico v nasprotni smeri urinega kazalca in odstranite pokrov verižnika, kot je prikazano na sliki 1.
- Vstavite verigo v utor vodila in upoštevajte puščico na glavnem delu verižne žage za smer roba rezila, nato vstavite fiksno luknjo vodila v fiksni steber vodila, kot je prikazano na sliki 2. (Opomba: Namestite lahko obe strani vodila).
- Pokrijte pokrov vodila, rahlo obrnite gumb, da se pokrov obrne, pazite, da ga ne zategnete, kot je prikazano na sliki 3.
- Z izvijačem nastavite vijak za nastavitve napetosti v ustrezen položaj, kot je prikazano na sliki 4.
- Za dokončanje namestitve tesno obrnite gumb, kot je prikazano na sliki 5.

Zategnite verigo

- Med delom verižne žage se lahko veriga raztegne. Po potrebi prilagodite napenjanje verige v skladu z obratovalnimi specifikacijami.
- Izklopite verižno žago in prekinite napajanje.
- Odprite pokrov gumba, sprostite držalo gumba, ga sprostite, ni ga treba razstaviti, kot je prikazano na sliki 3.
- Z izvijačem nastavite vijak za nastavev napetosti v ustrezen položaj, kot je prikazano na sliki 4.
 - 1) Verigo lahko enostavno potegnete po utoru vodilne plošče.
 - 2) Z roko povlecite verigo in opazite, da je polovica gonilnih zob zunaj utora vodilne plošče.
- Za dokončanje namestitve tesno obrnite gumb, kot je prikazano na sliki 5.

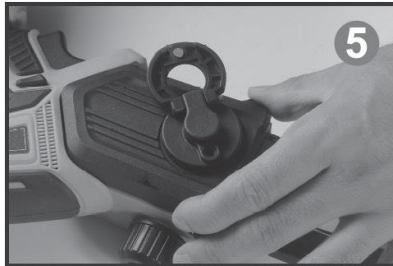
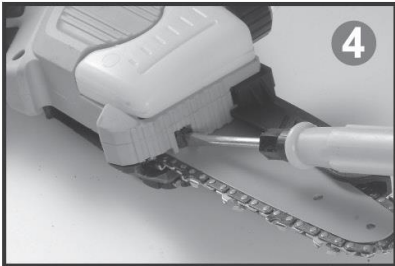
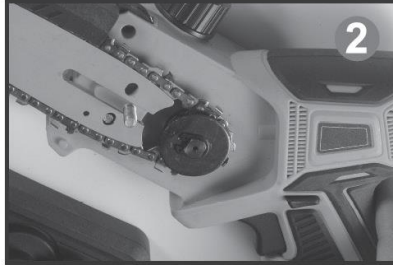

Dodajte olje za verigo

- Izklopite verižno žago in odklopite napajanje.
- Odvijte pokrov rezervoarja za olje in dodajte mazalno olje, kot je prikazano na sliki 1.
- Pred uporabo zategnite pokrov rezervoarja za olje in enkrat stisnite mehki pokrov, kot je prikazano na sliki 2.

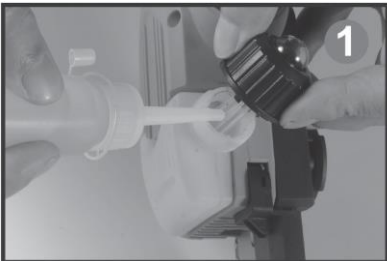

Zadnji koraki pred operacijo

- Prepričajte se, da v oddaljenosti 15 metrov od delovnega mesta ni otrok ali drugih ljudi in da v bližini ni živali.
- Vklopi se: Vstavite baterijo, dokler se paket baterij ne zaskoči in zaskoči. Pritisnite stikalo za vklop za 3 sekunde, da se prikaže raven napolnjenosti baterije. Slika 1.
- Z roko držite ročaj, s palcem pritisnite gumb za zaklepanje in s kazalcem pritisnite sprožilec, stroj se normalno zažene. Slika 2.



NAVODILA ZA UPORABO

Ta stroj je enoročna žaga, primerna za delo z eno roko. Na voljo je samo en krmilni ročaj. Med delovanjem se ne približujte nobenemu gibljivemu delu.

Opozorilo: Če se veriga žage odbije, se odbije proti upravljavcu, kar lahko povzroči hude ali smrtne poškodbe.

- Vedno režite s polno hitrostjo.
- Ne režite z glavo vodilne plošče.
- Ko začnete rezati, naj bo motorna žaga pri polni hitrosti in vodilna plošča v navpični legi.
- Glede na širino vodila mora biti glava vodila izpostavljena odrezanim drevsom.
- Vodilni plošči dodajte težo verižne žage.

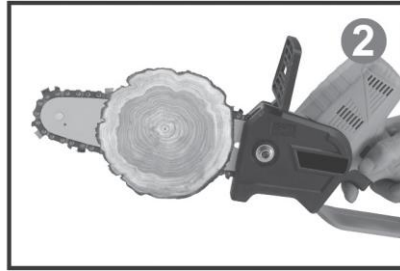

NAVODILA ZA ČIŠČENJE

Čiščenje verižne žage:

- 1) Izklopite verižno žago in prekinite napajanje.
- 2) Telo verižne žage obrišite z vlažno krpo.
- 3) Odstranite varovalo verižnika.
- 4) Z vlažno krpo očistite obod verižnika in ohišje.
- 5) Pri čiščenju polnilnika akumulatorja uporabite mehkejšo krtačo.
- 6) Namestite pokrov verižnika.

Čiščenje vodilne plošče in verižne žage:

- 1) Izklopite verižno žago in prekinite napajanje.
- 2) Odstranite vodilno ploščo in verigo.
- 3) Z mehko krtačo očistite zadnji utor vodilne plošče.
- 4) Verigo očistite z mehko krtačo.
- 5) Namestite vodilno ploščo in verigo.

VZDRŽEVANJE

Vzdrževanje verižnika:

- 1) Upravljavec ne more sam razstaviti verižnika.
- 2) Če je verižnik poškodovan ali okvarjen: opreme ne uporabljajte in se za zamenjavo obrnite na prodajalca.

Vzdrževanje vodilne plošče:

- 1) Če so na robu utora vodilne plošče odrgnine, ga spolirajte.
- 2) Če imate kakršna koli vprašanja, se obrnite na našega prodajalca.

Vzdrževanje brusilne verige:

- 1) Za poliranje verige ni priporočljivo uporabljati navadnih krožnih nožev. Namesto tega je treba uporabljati posebne krožne nože, ki so izdelani posebej za poliranje verig.

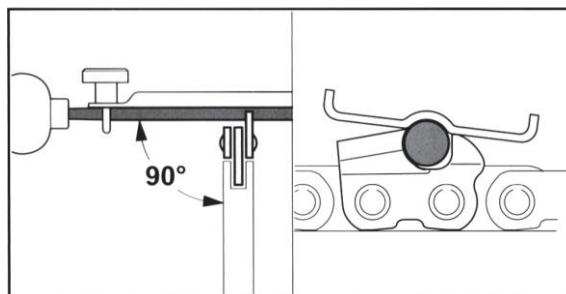

2) Zobje žage je treba polirati le naprej in enosmerno. Prepričajte se, da se zobje žage ne dotikajo žaginega lista, ko se vlečejo nazaj. Najprej polirajte najkrajši zob žage. Dolžina žaginega zoba se uporablja kot referenčna velikost drugih žaginih zob na verigi:

- Krožno rezilo mora ustrezati razmiku verige.
- Okroglo notranje rezilo glavo uniči od znotraj navzven.
- Brusite v eni smeri glede na kot rezalne glave.
- Ohranite kot rezalnega roba.
- Odvisno od globine utora vodilne plošče so majhni zobje rezalne glave napačni. (Glej spodnjo sliko)
- Če imate kakršna koli vprašanja, se obrnite na prodajalca.

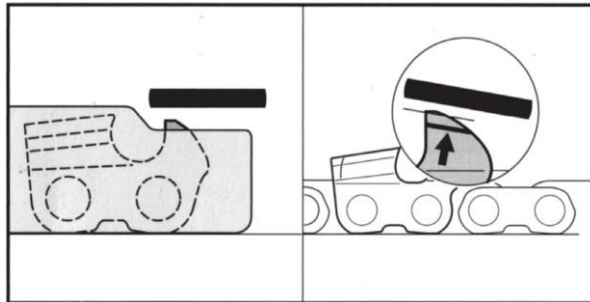

PREVIDNOSTNI UKREPI ZA UPORABO IN VZDRŽEVANJE BATERIJE

- Ne polnite baterije na območju, kjer je temperatura nižja od 0°C ali višja od 45°C, saj lahko to poškoduje baterijo.
- Pred priključitvijo baterije se prepričajte, da je stikalo v izklopljenem položaju. Priključitev baterije na litijevo verižno žago, ko je stikalo v položaju za vklop, lahko povzroči nesreče.
- Za polnjenje baterije uporabljajte samo polnilnik, ki ga je določil proizvajalec. Polnjenje baterije s polnilnikom, ki ni primeren za baterijo, lahko povzroči požar in druge nevarnosti.
- Ko baterije ne uporabljate, jo hranite stran od sponk za papir, kovancev, ključev, žebeljev, vijakov in drugih majhnih kovinskih predmetov, ki lahko povzročijo kratek stik z baterijo. Kratek stik baterije lahko povzroči opekline ali požar.
- Baterijo je prepovedano razstavljati ali ponovno sestavljati.
- Ne izvajajte kratkega stika z baterijo.
- Baterijo je prepovedano polniti v bližini virov toplote.
- Baterijo je prepovedano metati v ogenj ali vodo.
- Baterijo je prepovedano polniti v bližini ognja ali pod sončno svetlobo.
- V baterijo je prepovedano zabijati žebelje, jo na kakršen koli način udarjati ali razbijati ali jo metati na tla.
- Prepovedano je uporabljati močno poškodovane ali deformirane baterije.
- Neposredno varjenje na bateriji je prepovedano.
- Akumulator je prepovedano polniti v obratni smeri, z obratnim priključkom ali s prekomernim praznjenjem.
- Baterijo je prepovedano priključiti na vtičnico za polnjenje ali vtičnico avtomobilskega vžigalnika.

VARNOSTNA OPOZORILA ZA VERIŽNO ŽAGO Z MOŽNOSTJO POLNENJA

- Med delovanjem verižne žage ohranite določeno razdaljo med svojim telesom in verižno žago. Pred zagonom verižne žage se prepričajte, da se veriga ne dotika ničesar. Med delovanjem verižne žage lahko že najmanjša nepozornost upravljavca povzroči, da se v verigo ujamejo oblačila ali deli telesa.
- Zadnji ročaj verižne žage vedno držite z desno roko, sprednji ročaj verižne žage pa z levo roko. Če ravnate nasprotno, se poveča nevarnost telesnih poškodb. Zato nikoli ne držite zadnjega ročaja z levo roko in ne držite sprednjega ročaja z desno roko.
- Ker se veriga lahko dotakne skritih žic, pri delu z električnim orodjem držite le izolirani ročaj. Če pride veriga v stik z žico pod napetostjo, so lahko pod napetostjo tudi izpostavljeni kovinski deli orodja, zaradi česar lahko upravljavca udari električni tok.
- Nosite zaščitna očala in zaščito za ušesa. Priporočljivo je nositi tudi zaščitno opremo za zaščito glave, rok, nog in stopal. Zaščitna oblačila bodo zmanjšala tveganje za telesne poškodbe zaradi letečih delcev ali nenamerne dotika verige.
- Verižne žage ne uporabljajte na drevesu. Uporaba verižne žage na drevesu lahko povzroči telesne poškodbe.
- Pred uporabo verižne žage se prepričajte, da trdno stojite na fiksni, varni in ravni površini. Zaradi spolzkih ali nestabilnih površin, kot so lestve, lahko upravljavec izgubi ravnotežje ali izgubi nadzor nad verižno žago.
- Pri rezanju napete veje bodite pozorni na odboj. Ko se napetost na lesnih vlaknih sprosti, lahko elastična sila na veji udari v upravljavca ali pa lahko verižna žaga izgubi nadzor.
- Pri rezanju grmovja in sadik bodite še posebej previdni, saj lahko vitki materiali zamašijo verigo in povzročijo poškodbe.
- Pred prenašanjem verižne žage jo izklopite in trdno primite sprednji ročaj. Pri prevozu ali shranjevanju verižne žage ne pozabite zapreti pokrova vodila. S pravilnim upravljanjem verižne žage boste zmanjšali možnost nenamerne stika z delujočo verigo.
- Namazajte in napnite verigo ter zamenjajte dodatke v skladu z navodili. Nepravilno napenjanje ali mazanje verige lahko povzroči pretrganje verige ali poveča možnost odboja.

- Ročaj naj bo suh, čist ter brez olja in maščobe. Mastni ročaji so nagnjeni k zdrsu.
- Verižno žago uporabljajte samo za rezanje lesa. Verižne žage ne uporabljajte za druge namene, kot je predvideno. Na primer: Verižne žage ne uporabljajte za rezanje plastike, kamna ali gradbenih materialov, ki niso iz lesa. Uporaba verižne žage za druge postopke, kot so predvideni, bo povzročila nevarne situacije.

RAZLOGI ZA ODBOJ ORODJA IN PREVENTIVNI UKREPI

- Če se glava vodilne plošče med rezanjem dotakne predmeta ali lesnih sponk in stisne verigo, lahko pride do odboja.
- Ko se glava vodilne plošče dotakne predmeta, včasih nastane nenadna reakcijska sila, ki dvigne vodilno ploščo in jo odvrže proti upravljavcu.
- S stiskanjem verige ob zgornjem delu vodilne plošče lahko vodilno ploščo hitro potisnete nazaj k upravljavcu. Vsaka od teh reakcijskih sil lahko povzroči izgubo nadzora nad verižno žago in hude telesne poškodbe.
- Ne zanašajte se samo na varnostno opremo, nameščeno na verižno žago.
- Kot upravljavec verižne žage morate sprejeti različne ukrepe za preprečevanje nesreč ali telesnih poškodb med rezanjem.
- Nepravilno delovanje verižne žage, nepravilni postopki delovanja ali pogoji delovanja povzročijo odboj. Upoštevajte spodaj opisane varnostne ukrepe:
 - 1) Ročaj verižne žage držite čvrsto in z obema palcema ter preostalimi prsti. Prilagodite položaj telesa in rok, da preprečite odbojne sile. Če upoštevate pravilne previdnostne ukrepe, lahko upravljavec nadzoruje odbojno silo, zato bodite med delovanjem previdni.
 - 2) Orodja ne iztegujte predolgo in verižne žage med delom ne držite nad rameni. S tem preprečite, da bi se glava vodilne plošče dotaknila predmeta, in zagotovite boljši nadzor nad orodjem v nepričakovanih situacijah.
 - 3) Uporabljajte samo nadomestna vodila in verige, ki jih je določil proizvajalec. Uporaba neustreznih nadomestnih vodil in verig lahko povzroči pretrganje ali odboj verige.
 - 4) Za vzdrževanje verige upoštevajte navodila proizvajalca za poliranje in vzdrževanje. Zmanjšanje globine in višine bo povzročilo pogoste odboje.

OKOLJSKO ODSTRANJEVANJE

Da bi se izognili poškodbam pri prevozu, mora biti orodje dobavljeno v trdni embalaži. Embalaža ter enota in dodatki so izdelani iz materialov, ki jih je mogoče reciklirati, in jih je mogoče ustrezno odstraniti. Plastični sestavni deli orodja so označeni glede na njihov material, kar omogoča odstranjevanje okolju prijaznih in diferenciranih zaradi razpoložljivih zbiralnic.



Samo za države EU

Električnega orodja ne odlagajte skupaj z gospodinjstskimi odpadki!

V skladu z Evropsko direktivo 2002/96/ES o odpadni električni in elektronski opremi in njenim izvajanjem v skladu z nacionalno zakonodajo je treba električna orodja, ki jim je potekla življenjska doba, zbirati ločeno in jih oddati v okolju prijazno reciklažno napravo.

* Proizvajalec si pridržuje pravico do manjših sprememb zasnovne in tehničnih specifikacij izdelka brez predhodnega obvestila, razen če te spremembe bistveno vplivajo na delovanje in varnost izdelkov. Deli, opisani/prikazani na straneh priročnika, ki ga držite v rokah, se lahko nanašajo tudi na druge modele proizvajalčeve linije izdelkov s podobnimi lastnostmi in morda niso vključeni v izdelek, ki ste ga pravkar kupili.

* Da bi zagotovili varnost in zanesljivost izdelka ter veljavnost garancije, smejo vsa popravila, preglede, popravila ali zamenjave, vključno z vzdrževanjem in posebnimi nastavitvami, opravljati le tehniški pooblaščenega servisnega oddelka proizvajalca.

* Izdelek vedno uporabljajte s priloženo opremo. Uporaba izdelka z opremo, ki ni priložena, lahko povzroči motnje v delovanju ali celo hude telesne poškodbe ali smrt. Proizvajalec in uvoznik nista odgovorna za poškodbe in škodo, ki so posledica uporabe neustrezne opreme.

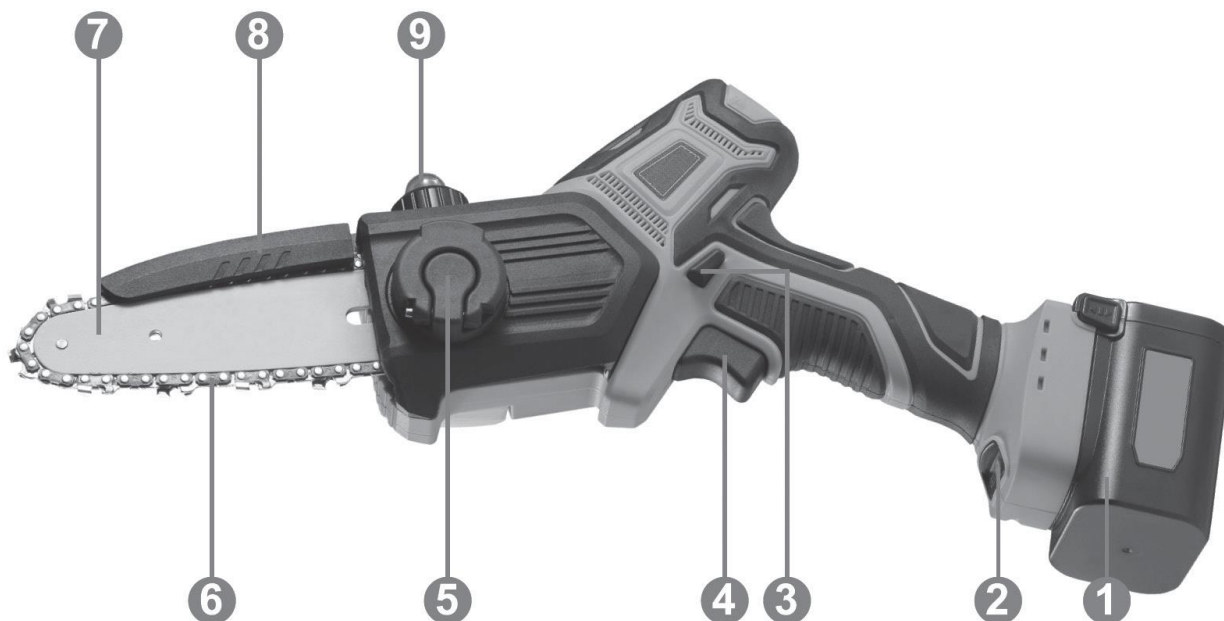

1. Baterie cu litiu
2. Comutator de alimentare
3. Buton de blocare
4. Comutator de viteză
5. Buton
6. Lanț
7. Ghid
8. Capac de protecție
9. Ulei

SPECIFICAȚII

Date tehnice	
Model	EC1500
Ieșirea motorului (fără perii)	350W
Diametrul maxim de tăiere	120mm
Ghid	5" / 13cm
Viteza lanțului	11m/s
Pinion de lanț	7 dinți
Dimensiunea lanțului	1/4"x1, 1mm 32E
Viteza de rotație	4000rpm
Grosimea ghidajului	3,2mm
Timp de încărcare	2 ore
Greutatea mașinii	880g
Greutatea bateriei	260g
Include	Baterie litiu-ion 16.8V/2A, carcasă BMC

INSTRUCȚIUNI DE SIGURANȚĂ

Avertisment: Vă rugăm să citiți cu atenție toate avertismentele și instrucțiunile de siguranță. Nerespectarea avertismentelor și instrucțiunilor relevante poate duce la șocuri electrice, incendii sau alte răni grave.

Vă rugăm să păstrați acest manual pentru consultări ulterioare.

Precauții de care trebuie să țineți cont înainte de operare

- Utilizarea de pachete de baterii și încărcătoare care nu sunt marcate sau aprobate de producător poate duce la un incendiu sau la o explozie care poate provoca răni grave, chiar fatale, și daune materiale.
- Utilizarea motoferăstrăielor, a bateriilor și a încărcătoarelor în afara destinației lor poate provoca răni grave sau fatale și daune materiale.

Cerințe privind operatorul

Avertisment: Persoanelor care nu au citit și nu au înțeles pe deplin conținutul manualului, trebuie să li se interzică utilizarea sau atingerea motoferăstrăului, a acumulatorului și a încărcătorului. În caz contrar, persoana neinformată poate provoca vătămări grave sau moartea sa sau a altora.

Asigurați-vă că operatorii acestei scule electrice îndeplinesc următoarele cerințe:

- Persoanele care utilizează această unealtă electrică trebuie să aibă o stare fizică, mentală și psihică stabilă. Dacă operatorii nu se află într-o stare sănătoasă, vă rugăm să vă asigurați că aceștia sunt supravegheați.
- Operatorul trebuie să fie un adult.
- Operatorii acestei scule electrice nu trebuie să se afle sub influența alcoolului și a drogurilor.
- Este important ca cei care utilizează pentru prima dată această unealtă electrică să exerseze pe un suport de ferăstrău sau pe un suport de ferăstrău.

Cerințe privind îmbrăcămintea și protecția

- Îmbrăcați-vă în mod corespunzător. Nu purtați haine sau accesorii largi. Țineți hainele, mănușile și părul departe de piesele în mișcare. Hainele largi, ornamentele sau părul lung pot fi prinse în piesele în mișcare.
- În timpul funcționării motoferăstrăului pot fi proiectate așchii sau alt rumeguș la viteze mari, ceea ce poate provoca leziuni fizice sau reacții alergice.
- Vă rugăm să purtați ochelari de protecție în timpul funcționării.
- Se recomandă purtarea unei măști de protecție.
- Purtați îmbrăcăminte lungă și pantaloni cu un nivel de protecție la tăiere. Cu cât viteza ferăstrăului cu lanț este mai mare, cu atât mai mare trebuie să fie nivelul de tăiere de protecție.
- Căderile de obiecte de la altitudini mari pot provoca răni la cap.
- Îmbrăcămintea nepotrivită se poate prinde de crengi, ceea ce va împiedica și afecta utilizarea motoferăstrăului. Purtarea de îmbrăcăminte nepotrivită poate provoca răni grave operatorului.
- Vă rugăm să purtați haine mulate.
- Vă rugăm să scoateți articole precum eșarfe și bijuterii.
- Operatorii nu trebuie să își plimbe mâinile prea aproape de lanțul ferăstrăului în funcțiune, în caz contrar se pot produce răni grave.
- Vă rugăm să purtați mănuși de protecție atunci când lucrați sau când curățați scula electrică și lanțul.
- Operatorii pot aluneca sau cădea atunci când poartă încălțăminte necorespunzătoare.
- Vă rugăm să purtați cizme de protecție pentru ferăstrăul cu lanț. Cu cât viteza ferăstrăului cu lanț este mai mare, cu atât mai mare trebuie să fie nivelul de protecție al cizmelor.

CERINȚE PRIVIND ZONA DE LUCRU

- Vă rugăm să țineți spectatorii, copiii și animalele departe de zona de lucru.
- Ferăstrăul cu lanț nu este rezistent la apă. Dacă este utilizat pe vreme ploioasă sau într-o zonă umedă, se poate produce un șoc electric. Operatorul va fi rănit și motoferăstrăul va fi deteriorat.
- Nu folosiți motoferăstrăul pe ploaie sau într-o zonă umedă.
- Motorul ferăstrăului cu lanț poate genera scânteii. Într-o zonă cu materiale combustibile sau explozive, scânteile pot provoca incendii sau explozii. Acestea pot provoca răni grave sau deces și daune materiale.
- Nu lucrați într-o zonă cu materiale inflamabile și explozive.

CERINȚE DE SIGURANȚĂ A MAȘINILOR

Ferăstrăul cu lanț este sigur dacă îndeplinește următoarele condiții:

- Motoferăstrăul nu este deteriorat.
- Motoferăstrăul este curat și uscat.
- Mânerul motoferăstrăului este intact.
- Întreprupătorul de declanșare al motoferăstrăului funcționează normal.
- Adâncimea canelurii dintelui dintre pinion și lanț nu trebuie să depășească 0,5 mm.
- Asamblarea plăcii de ghidare și a lanțului se face în conformitate cu instrucțiunile din acest manual.
- Placa de ghidare și lanțul sunt bine asamblate.
- Lanțul este tensionat în mod normal.
- Ferăstrăul cu lanț are instalate accesorii realizate de producător.
- Accesoriile sunt asamblate în mod normal.

Avertisment: În cazul în care produsul nu mai îndeplinește cerințele de siguranță, piesele nu pot funcționa corespunzător sau mecanismul de siguranță nu poate funcționa normal, pot apărea leziuni grave și chiar fatale.

- Ferăstrăul cu lanț trebuie utilizat numai dacă este în stare bună. Dacă drujba este murdară sau umedă, vă rugăm să o curățați și apoi să o lăsați să se usuce.
- Nu modificați în niciun fel ferăstrăul cu lanț.
- Dacă sistemul de control nu funcționează corect, vă rugăm să nu folosiți motoferăstrăul.
- Utilizați numai accesoriile furnizate de fabrica noastră.
- Instalați placa de ghidare și lanțul în conformitate cu instrucțiunile din manual.
- Pentru instalarea accesoriilor, vă rugăm să consultați pașii din manual.
- Nu introduceți nimic în fierăstrăul cu lanț.

Placa de ghidare este sigură dacă îndeplinește următoarele condiții:

- Funcțiile plăcii de ghidare sunt intacte.
- Placa de ghidare nu este deformată sau deteriorată.
- Nu există nicio schimbare evidentă în ceea ce privește adâncimea canelurii plăcii de ghidare.
- Șina de ghidare este netedă și fără bavuri.
- Nu există contracții sau fisuri în canelura de ghidare.

Avertisment: Dacă placa de ghidare nu este intactă sau dacă placa de ghidare nu se potrivește bine cu lanțul, există pericolul ca lanțul să iasă din ghidaj și să provoace răni grave sau chiar fatale.

- Utilizați numai plăci de ghidare nedeteriorate.
- În cazul în care canelura plăcii de ghidare este mai mică decât adâncimea minimă, înlocuiți placa de ghidare cu una nouă.
- Vă rugăm să îndepărtați petele de pe placa de ghidare după ce ați utilizat motoferăstrăul.
- Dacă aveți întrebări, vă rugăm să contactați dealerul nostru.

Lanțul este sigur dacă îndeplinește următoarele condiții:

- Lanțul nu este rupt.
- Marginea de tăiere a lamei lanțului este ascuțită.
- Adâncimea de tăiere a muchiei tăietoare a capului de tăiere a lanțului este conformă cu descrierea mărcii de serviciu.
- Lungimea marginii de tăiere a capului tăietorului respectă standardul de rectificare.

Avertisment: Dacă piesele nu îndeplinesc standardele de siguranță, acestea nu vor putea funcționa corespunzător și dispozitivele de siguranță vor ceda, ceea ce va duce la vătămări corporale grave sau chiar la deces.

PRECAUȚII DE OPERARE

Precauții de tăiere

- Operatorii trebuie să se concentreze asupra muncii, altfel se pot împiedica sau cădea, ceea ce poate duce la răni grave.
- Păstrați-vă calmul și lucrați cu un plan.
- Vă rugăm să nu folosiți drujba în zone întunecate cu vizibilitate redusă.
- Nu țineți ferăstrăul cu lanț deasupra înălțimii umărului în timpul funcționării.
- Feriți-vă de obstacole.
- În timp ce folosiți motoferăstrăul, păstrați-vă echilibrul și mențineți o poziție corectă.
- Dacă piesa de lucru se află într-o poziție ridicată, vă rugăm să folosiți un lift sau o scelă sigură.
- Nu atingeți lanțul ferăstrăului atunci când acesta este în mișcare.
- Temperatura lanțului de ferăstrău în timpul funcționării crește. Dacă lanțul de ferăstrău nu poate fi răcit și retensionat în mod eficient, lanțul de ferăstrău poate ieși din placa de ghidare și poate provoca ruperea acestuia. Acest lucru poate cauza răni grave și daune materiale.
- Asigurați-vă că lanțul ferăstrăului este lubrifiat corespunzător.
- Verificați dacă lanțul de ferăstrău este bine tensionat în timpul funcționării. Dacă lanțul ferăstrăului nu este tensionat corespunzător, vă rugăm să îl reglați.
- Dacă ferăstrăul cu lanț pornește anormal și funcționează anormal, este posibil ca utilizarea acestuia să nu fie sigură și poate provoca vătămări corporale grave sau daune materiale. Opriți lucrul și contactați dealerul.
- Ferăstrăul cu lanț vibrează atunci când este în funcțiune. Vă rugăm să purtați mănuși. Opriți scula electrică. În cazul în care operatorul suferă de o afecțiune fizică, consultați un medic.
- Dacă lanțul ferăstrăului în funcțiune lovește un obiect dur, se vor produce scântei. Scântele pot provoca un incendiu într-o zonă cu materiale combustibile. Acest lucru poate cauza răni grave și daune materiale. Nu utilizați ferăstrăul cu lanț într-o zonă cu materiale combustibile.
- Când eliberați trăgaciul, motoferăstrăul va continua să funcționeze pentru o scurtă perioadă de timp și poate provoca răni grave. Operatorul trebuie să aștepte ca lanțul ferăstrăului să se oprească complet din mișcare.

Avertisment: Dacă arborele este sub tensiune, placa de ghidare poate fi ciupită. Utilizatorul va pierde controlul ferăstrăului cu lanț, ceea ce va duce la răni grave. (Figura 1)

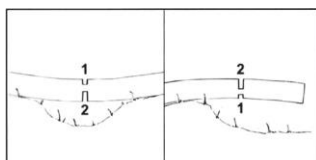

Fig. 1

- Tăiați mai întâi o canelură de reducere a forței din partea întinsă (1), apoi tăiați-o pe partea care împiedică slăbirea (2).

Precauții de tăiere

- Dacă ramurile de sub copac sunt tăiate mai întâi, trunchiul nu va mai fi susținut de ramuri. Copacii se vor rostogoli, provocând răni grave sau fatale.
 - 1) Întoarceți stâlpul principal și apoi tăiați ramurile de pe el.
 - 2) Nu stați pe buștean pentru operațiunile de tăiere.

Precauții de înregistrare

- Personalul neexperimentat nu are voie să se apropie de locurile de exploatare forestieră periculoase, în caz contrar putând fi provocate vătămări corporale grave sau fatale și/sau daune materiale.
 - 1) Vă rugăm să nu vă înregistrați singur.
- Crengile sau alte obiecte din copacii căzuți pot cădea peste trecători, provocând răni grave și/sau daune materiale.
 - 1) Luați în considerare direcția copacului și tăiați-l astfel încât să vă asigurați că acesta cade curat.
 - 2) Spectatorii, copiii și animalele nu au voie să stea la o distanță mai mică de 2,5 copaci.
 - 3) Observați coronamentul copacului și coronamentul copacilor adiacenți pentru a vă asigura că nu există interferențe din partea ramurilor atunci când coronamentul cade.
- Atunci când copacul cade, trunchiul se poate rupe sau poate sări spre operator, putând provoca răni grave sau fatale.
 - 1) Planificați ruta de evacuare.
 - 2) Observați direcția în care a căzut copacul și fugiți pe ruta de evacuare planificată.
 - 3) Nu mergeți la deal.
- Obstacolele de pe șantier sau de pe ruta de evacuare vor împiedica persoanele care încearcă să evadeze. Persoanele care fug pot cădea, ceea ce poate duce la răni grave sau fatale.
 - 1) Curățați obstacolele din zona de lucru și din calea de evacuare.
- În cazul în care există lanțuri fixe sau frânghii de stabilizare pe trunchi, copacul poate cădea necontrolat și prematur, provocând răni grave sau fatale și/sau daune materiale operatorului.
 - 1) Nu folosiți lanțuri în ac de păr.
 - 2) Folosiți o frânghie stabilă.
 - 3) Dacă copacul cade prematur: Vă rugăm să opriți exploatarea forestieră și să evacuați pe traseul de evacuare.
- În timpul tăierii, dacă capul plăcii de ghidare atinge obiectul sau cleștele de lemn și strânge lanțul, se poate produce un ricoșeu. Uneori, capul plăcii de ghidare atinge obiectul și se va crea o forță de reacție bruscă, care va ridica placa de ghidare și o va ejecta spre operator, provocând răni.
- Dacă direcția în care cade copacul este incontrolabilă sau dacă copacul cade peste alți copaci, operatorii nu pot finaliza lucrările de exploatare forestieră într-un mod controlat.
 - 1) Opriti operațiunile de exploatare forestieră și folosiți frânghiile pentru a selecta vehicule adecvate pentru a doborî copacii.

Avertisment de revenire

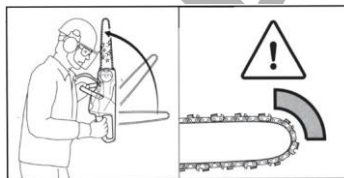

Fig. 2

Următoarele condiții pot provoca o revenire a fierăstrăului cu lanț:

- Capul de ghidare al fierăstrăului cu lanț în funcțiune atinge un obiect dur sau face o frână de urgență.
- Capul plăcii de ghidare a fierăstrăului cu lanț în funcțiune este atins.

Avertizare privind tensiunea

Atunci când se utilizează placa de ghidare pentru a tăia de sus în jos, forța de tracțiune a fierăstrăului cu lanț este orientată în direcția opusă operatorului.

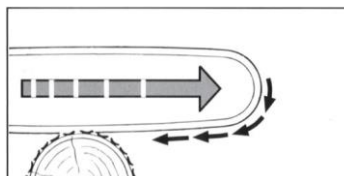

Fig. 3

Dacă fierăstrăul cu lanț în funcțiune atinge un obiect dur și este prins, operatorul va pierde controlul asupra fierăstrăului cu lanț, provocând răni grave sau fatale.

- Prindeți bine mânerul fierăstrăului cu lanț.
- Utilizați motoferăstrăul așa cum este descris în manual.
- Păstrați placa de ghidare dreaptă și tăiați.
- Vă rugăm să folosiți viteza maximă atunci când tăiați.

Avertisment de împingere

Atunci când se utilizează placa de ghidare pentru a tăia de jos în sus, direcția de împingere a ferăstrăului cu lanț este spre operator.

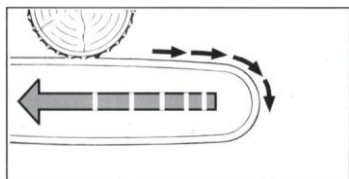

Fig. 4

Dacă ferăstrăul cu lanț în funcțiune atinge un obiect dur și este prins, operatorul va pierde controlul asupra ferăstrăului cu lanț, provocând răni grave sau fatale.

- Prindeți mânerul ferăstrăului cu lanț cu ambele mâini.
- Utilizați motoferăstrăul așa cum este descris în manual.
- Păstrați placa de ghidare dreaptă și tăiați.
- Vă rugăm să folosiți viteza maximă atunci când tăiați.

CURĂȚARE, ÎNTREȚINERE ȘI REPARAȚII

- Dacă pachetul de baterii nu este deconectat de la unealtă în timpul curățării, întreținerii și reparațiilor, ferăstrăul cu lanț poate porni brusc, ceea ce poate duce la vătămări grave și/sau la daune materiale.
 - 1) Întrerupeți alimentarea cu energie electrică.
 - 2) Îndepărtați capul de lucru al ferăstrăului cu lanț.
 - 3) Îndepărtați placa de ghidare și lanțul.
- Agenții de curățare corozivi, echipamentele de curățare de înaltă presiune sau uneltele de curățare ascuțite pot deteriora ferăstrăul cu lanț, placa de ghidare, lanțul, acumulatorul și încărcătorul. Dacă ferăstrăul cu lanț, placa de ghidare, lanțul, pachetul de baterii și încărcătorul nu pot fi curățate în mod corect, este posibil ca aceste piese să nu funcționeze corect sau ca dispozitivul de siguranță să nu funcționeze, ceea ce poate provoca răni grave.
 - 1) Curățați ferăstrăul cu lanț, placa de ghidare, lanțul, pachetul de baterii și încărcătorul conform instrucțiunilor.
- Dacă ferăstrăul cu lanț, placa de ghidare, lanțul, acumulatorul și încărcătorul nu pot fi curățate și întreținute în mod corect, piesele nu pot funcționa conform destinației sau dispozitivul de siguranță nu mai funcționează, acest lucru poate duce la vătămări grave.
 - 1) Nu încercați să întrețineți sau să reparați ferăstrăul cu lanț, acumulatorul și încărcătorul.
 - 2) În cazul în care motoferăstrăul, acumulatorul și încărcătorul necesită întreținere: vă rugăm să contactați dealerul.
 - 3) Întrețineți și reparați placa de ghidare și lanțul așa cum este descris în manual.
- La curățarea și întreținerea motoferăstrăului, utilizatorul poate fi tăiat de lama ascuțită.
 - 1) Vă rugăm să purtați mănuși rezistente la tăieturi.

ÎNAINTE DE OPERARE

- Asigurați-vă că următoarele piese sunt intacte și sigure pentru utilizare:
 - 1) Gazda drujbei.
 - 2) Placă de ghidare.
 - 3) Lanț.
 - 4) Pachet de baterii.
 - 5) Încărcător.
- Verificați pachetul de baterii.
- Pachetul de baterii trebuie să fie complet încărcat.
- Curățați motoferăstrăul.
- Instalați placa de ghidare și lanțul.
- Verificați tensiunea lanțului.
- Verificați sistemul de control.

INSTRUCȚIUNI DE ASAMBLARE

Avertisment: Vă rugăm să întrerupeți alimentarea cu energie electrică înainte de a trece la pasul următor.

Instalarea lanțului și a plăcii de ghidare

- Opriti motoferăstrăul și scoateți din priză acumulatorul.
- Folosiți o cheie pentru a roti piulița în sens invers acelor de ceasornic și scoateți capacul pinionului, așa cum se arată în figura 1.
- Puneți lanțul în canelura ghidului și consultați marcajul săgeții de pe corpul principal al ferăstrăului cu lanț pentru direcția marginii lamei, apoi introduceți orificiul fix al ghidului în coloana fixă a ghidului, așa cum se arată în figura 2. (Notă: ambele părți ale ghidului pot fi instalate)
- Acoperiți capacul de ghidare, rotiți ușor butonul pentru a întoarce capacul, aveți grijă să nu-l strângeți, așa cum se arată în figura 3.
- Folosiți o șurubelniță pentru a regla șurubul de reglare a tensiunii într-o poziție corectă, așa cum se arată în figura 4.
- Rotiți bine butonul pentru a finaliza instalarea, așa cum se arată în figura 5.

Strângeți lanțul

- În timpul funcționării motoferăstrăului, lanțul poate fi întins. Dacă este necesar, reglați strângerea lanțului în conformitate cu specificațiile de funcționare.
- Opriti ferăstrăul cu lanț și întrerupeți alimentarea cu energie electrică.
- Deschideți capacul butonului, slăbiți suportul butonului, slăbiți-l, nu este nevoie să îl dezamblați, așa cum se arată în figura 3.
- Folosiți o șurubelniță pentru a regla șurubul de reglare a tensiunii într-o poziție corectă, așa cum se arată în figura 4.
 - 1) Lanțul poate fi tras cu ușurință de-a lungul canelurii plăcii de ghidare.
 - 2) Trageți lanțul cu mâna, puteți vedea că jumătate din dinții de antrenare sunt în afara canelurii plăcii de ghidare.
- Rotiți bine butonul pentru a finaliza instalarea, așa cum se arată în figura 5.

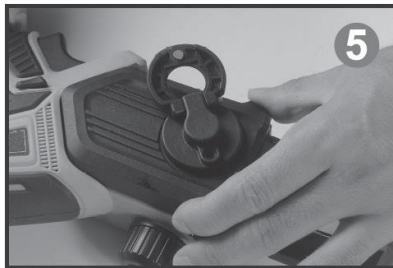
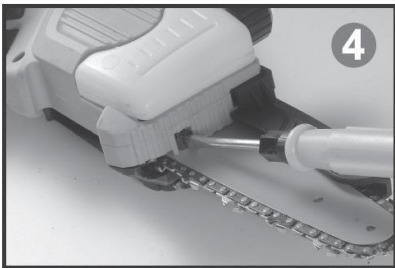

Adăugați ulei pentru lanț

- Opriti ferăstrăul cu lanț și deconectați sursa de alimentare.
- Deșurubați capacul rezervorului de ulei și adăugați ulei de lubrifiere, așa cum se arată în figura 1.
- Strângeți capacul rezervorului de ulei și strângeți capacul moale o dată înainte de utilizare, așa cum se arată în figura 2.

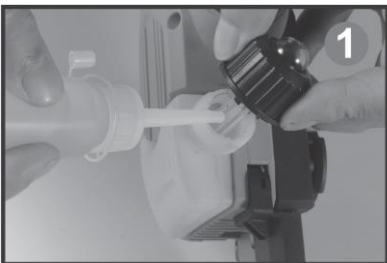

Etapele finale înainte de operațiune

- Vă rugăm să vă asigurați că nu există copii sau alte persoane pe o rază de 15 metri (50 de picioare) în jurul locului de muncă și că nu există animale în jur.
- Porniți: Introduceți bateria până când pachetul de baterii se blochează și face clic. Apăsăți comutatorul de alimentare timp de 3 secunde pentru a afișa nivelul bateriei. Figura 1.
- Țineți mânerul cu mâna, apăsați butonul de blocare cu degetul mare și apăsați trăgaciul cu degetul arătător, mașina pornește normal. Figura 2.



INSTRUCȚIUNI DE FUNCȚIONARE

Această mașină este un ferăstrău cu o singură mână, potrivit pentru operare cu o singură mână. Există un singur mâner de comandă. Nu vă apropiați de nicio piesă în mișcare în timpul funcționării.

Avertisment: Dacă lanțul de ferăstrău ricoșează, lanțul de ferăstrău va sări spre operator, ceea ce poate provoca răni grave sau fatale.

- Tăiați întotdeauna la viteză maximă.
- Nu tăiați cu capul plăcii de ghidare.
- Când începeți să tăiați, mențineți motoferăstrăul la viteză maximă și placa de ghidare verticală.
- În funcție de lățimea ghidajului, capul ghidajului trebuie să expună arborii tăiați.
- Adăugați greutatea ferăstrăului cu lanț la placa de ghidare.

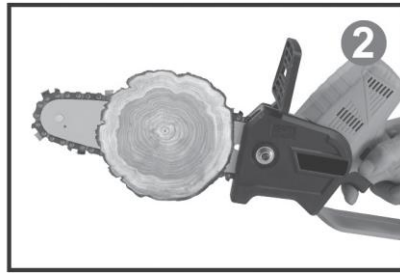

INSTRUCȚIUNI DE CURĂȚARE

Curățarea drujbei:

- 1) Opriți ferăstrăul cu lanț și întrerupeți alimentarea cu energie electrică.
- 2) Ștergeți corpul motoferăstrăului cu o cârpă umedă.
- 3) Îndepărtați protecția pinionului.
- 4) Curățați periferia pinionului și corpul cu o cârpă umedă.
- 5) Utilizați o perie mai moale atunci când curățați încărcătorul pachetului de baterii.
- 6) Instalați capacul pinionului.

Curățarea plăcii de ghidare și a ferăstrăului cu lanț:

- 1) Opriți ferăstrăul cu lanț și întrerupeți alimentarea cu energie electrică.
- 2) Îndepărtați placa de ghidare și lanțul.
- 3) Utilizați o perie moale pentru a curăța canelura din spate a plăcii de ghidare.
- 4) Utilizați o perie moale pentru a curăța lanțul.
- 5) Instalați placa de ghidare și lanțul.

ÎNȚREȚINERE

Întreținerea pinionului:

- 1) Operatorul nu poate dezambla singur pinionul.
- 2) În cazul în care pinionul este deteriorat sau defect: nu utilizați echipamentul și contactați dealerul pentru înlocuire.

Întreținerea plăcii de ghidare:

- 1) În cazul în care există bavuri pe marginea canelurii plăcii de ghidare, vă rugăm să o lustruiți.
- 2) Dacă aveți întrebări, vă rugăm să contactați dealerul nostru.

Întreținerea lanțului de măcinare:

- 1) Nu se recomandă utilizarea cuțitelor circulare obișnuite pentru lustruirea lanțului. În schimb, trebuie folosite cuțite circulare speciale, care sunt fabricate special pentru lustruirea lanțurilor.

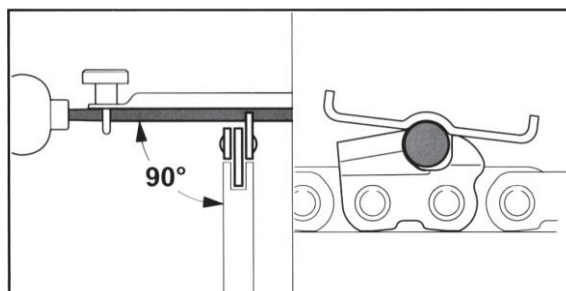

2) Dinții de ferăstrău trebuie să fie lustruiți numai înainte și unidirecțional. Asigurați-vă că dinții de ferăstrău nu intră în contact cu lama de ferăstrău atunci când se retrag spre înapoi. Lustruiți mai întâi cel mai scurt dinte de ferăstrău. Lungimea dintelui de ferăstrău este utilizată ca dimensiune de referință pentru ceilalți dinți de ferăstrău de pe lanț:

- Lama circulară trebuie să se potrivească cu pasul lanțului.
- Lama interioară circulară frustrează capul din interior spre exterior.
- Rectificați într-o singură direcție, în funcție de unghiul capului de tăiere.
- Vă rugăm să mențineți unghiul muchiei de tăiere.
- În funcție de adâncimea canelurii plăcii de ghidare, dinții mici ai capului de tăiere sunt greșiți. (A se vedea figura de mai jos)
- Dacă aveți întrebări, vă rugăm să contactați dealerul.

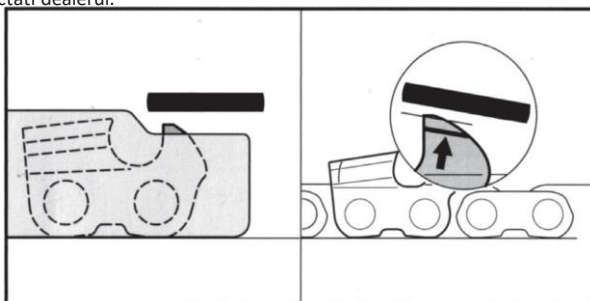

PRECAUȚII PENTRU UTILIZAREA ȘI ÎNTREȚINEREA BATERIEI

- Nu încărcați bateria într-o zonă cu temperaturi mai mici de 0° C sau mai mari de 45° C, deoarece aceasta poate deteriora bateria.
- Vă rugăm să vă asigurați că întrerupătorul este în poziția oprit înainte de a conecta bateria. Conectarea bateriei la ferăstrăul cu lanț cu litium atunci când întrerupătorul este în poziția pornit poate provoca accidente.
- Utilizați numai încărcătorul specificat de producător pentru a încărca bateria. Încărcarea bateriei cu un încărcător care nu se potrivește bateriei poate provoca incendii și alte pericole.
- Când bateria nu este utilizată, păstrați-o departe de agrafe de hârtie, monede, chei, cuie, șuruburi și alte obiecte metalice mici care pot scurtcircuita bateria. Scurtcircuitarea bateriei poate provoca arsuri sau incendii.
- Este interzisă dezasamblarea sau reasamblarea bateriei.
- Nu scurtcircuitați bateria.
- Este interzisă încărcarea bateriei în apropierea unor surse de căldură.
- Este interzis să aruncați bateria în foc sau în apă.
- Este interzisă încărcarea bateriei în apropierea focului sau la lumina soarelui.
- Este interzis să introduceți cuie în baterie, să loviți sau să spargeți bateria în vreun fel sau să o aruncați la pământ.
- Este interzisă utilizarea bateriilor grav deteriorate sau deformate.
- Este interzisă sudarea directă pe baterie.
- Este interzisă încărcarea bateriei în sens invers, conectarea inversă sau descărcarea excesivă.
- Este interzisă conectarea bateriei la o priză de încărcare sau la priza brichetei unui autovehicul.

AVERTISMENTE DE SIGURANȚĂ PENTRU FERĂSTRĂUL CU LANȚ REÎNCĂRCABIL

- Atunci când motoferăstrăul este în funcțiune, păstrați o anumită distanță între corpul dumneavoastră și motoferăstrău. Înainte de a porni motoferăstrăul, asigurați-vă că lanțul nu este în contact cu nimic. În timpul funcționării motoferăstrăului, chiar și cea mai mică distragere a atenției operatorului poate face ca hainele sau părți ale corpului să fie prinse în lanț.
- Țineți întotdeauna mânerul din spate al ferăstrăului cu lanț cu mâna dreaptă și mânerul din față al ferăstrăului cu lanț cu mâna stângă. Dacă procedați invers, crește riscul de vătămare corporală. Prin urmare, nu apucați niciodată mânerul din spate cu mâna stângă și nu apucați mânerul din față cu mâna dreaptă.
- Deoarece lanțul poate atinge firele ascunse, atunci când folosiți scula electrică, țineți numai mânerul izolat. Atunci când lanțul intră în contact cu un fir sub tensiune, părțile metalice expuse ale uneltelor pot fi, de asemenea, sub tensiune și pot duce la electrocutarea operatorului.
- Vă rugăm să purtați ochelari de protecție și protecție pentru urechi. Se recomandă să purtați, de asemenea, echipament de protecție pentru a vă proteja capul, mâinile, picioarele și picioarele. Îmbrăcămintea de protecție va reduce riscul de vătămare corporală cauzată de resturile care zboară sau de atingerea accidentală a lanțului.
- Nu folosiți ferăstrăul cu lanț pe un copac. Operarea ferăstrăului cu lanț pe un copac poate provoca vătămări corporale.
- Asigurați-vă că stați ferm și pe o suprafață fixă, sigură și plană înainte de a folosi motoferăstrăul. Suprafețele alunecoase sau instabile, cum ar fi scările, pot face ca operatorul să își piardă echilibrul sau să piardă controlul motoferăstrăului.
- Atunci când tăiați o ramură sub tensiune, aveți grijă să nu vă îndoiiți. Atunci când tensiunea de pe fibra de lemn este eliberată, forța elastică de pe creangă poate lovi operatorul sau ferăstrăul cu lanț poate face ca acesta să piardă controlul.
- Atunci când tăiați arbuști și puieti, fiți deosebit de atent, deoarece materialele subțiri pot bloca lanțul și pot duce la rănire.
- Înainte de a transporta motoferăstrăul, opriți-l și țineți ferm mânerul din față. Când transportați sau depozitați motoferăstrăul, asigurați-vă că ați închis capacul de ghidare. Operarea corectă a motoferăstrăului va reduce posibilitatea contactului accidental cu un lanț în funcțiune.
- Lubrifiați, întindeți lanțul și înlocuiți accesoriile în conformitate cu instrucțiunile. Întinderea sau lubrifierea necorespunzătoare a lanțului poate provoca ruperea lanțului sau poate crește posibilitatea de ricoșeu.

- Păstrați mânerul uscat, curat și lipsit de ulei și grăsime. Mănerul unsoase sunt predispuse la alunecare.
- Folosiți ferăstrăul cu lanț numai pentru tăierea lemnului. Nu utilizați ferăstrăul cu lanț în alte scopuri decât cele prevăzute. De exemplu: Nu utilizați drujba pentru a tăia plastic, piatră sau materiale de construcție care nu sunt din lemn. Utilizarea motoferăstrăului pentru alte operațiuni decât cele prevăzute va duce la situații periculoase.

MOTIVELE PENTRU CARE SE PRODUCE UN RICOȘEU AL SCULELOR ȘI MĂSURILE PREVENTIVE

- Dacă capul plăcii de ghidare atinge un obiect sau cleștele de lemn și strânge lanțul în timpul tăierii, se poate produce un ricoșeu.
- Uneori, când capul plăcii de ghidare atinge un obiect, se formează o forță de reacție bruscă, care va ridica placa de ghidare și o va ejecta spre operator.
- Strângerea lanțului de-a lungul părții superioare a plăcii de ghidare poate împinge rapid placa de ghidare înapoi către operator. Oricare dintre aceste forțe de reacție poate face ca ferăstrăul cu lanț să piardă controlul și să provoace vătămări corporale grave.
- Nu vă bazați numai pe echipamentul de siguranță instalat pe ferăstrăul cu lanț.
- În calitate de operator de motoferăstrău, trebuie să luați o serie de măsuri pentru a preveni accidentele sau vătămările corporale în timpul operațiilor de tăiere.
- Funcționarea defectuoasă a motoferăstrăului, pașii incorecți de funcționare sau condițiile de funcționare vor cauza ricoșeu. Respectați precauțiile descrise mai jos:
 - 1) Țineți ferm și țineți mânerul motoferăstrăului cu ambele degete mari și cu restul degetelor. Reglați poziția corpului și a brațelor pentru a preveni forțele de ricoșeu. Dacă respectați precauțiile corecte, operatorul poate controla forța de ricoșeu, vă rugăm să fiți atent în timpul funcționării.
 - 2) Nu extindeți prea mult scula și nu țineți motoferăstrăul deasupra umerilor în timpul funcționării. Acest lucru va ajuta la prevenirea atingerii obiectului de către capul plăcii de ghidare și va asigura un control mai bun al uneltei în situații neașteptate.
 - 3) Vă rugăm să folosiți numai ghidaje și lanțuri de schimb specificate de producător. Folosirea unor ghidaje și lanțuri de înlocuire necorespunzătoare poate cauza ruperea și sau ricoșarea lanțului.
 - 4) Urmați instrucțiunile de lustruire și întreținere ale producătorului pentru a întreține lanțul. Reducerea adâncimii și a înălțimii va provoca ricoșeuri frecvente.

ELIMINAREA MEDIULUI

Pentru a evita deteriorările în timpul transportului, scula trebuie să fie livrată într-un ambalaj solid. Ambalajul, precum și unitatea și accesoriile sunt fabricate din materiale reciclabile și pot fi eliminate în mod corespunzător. Componentele din plastic ale uneltei sunt marcate în funcție de materialul lor, ceea ce face posibilă îndepărtarea ecologică și diferențiată datorită facilităților de colectare disponibile.



Numai pentru țările UE

Nu aruncați sculele electrice împreună cu deșeurile menajere!

În conformitate cu Directiva europeană 2002/96/CE privind deșeurile de echipamente electrice și electronice și cu punerea în aplicare a acesteia în conformitate cu legislația națională, uneltele electrice care au ajuns la sfârșitul duratei lor de viață trebuie colectate separat și returnate la o instalație de reciclare compatibilă cu mediul.

* Producătorul își rezervă dreptul de a aduce modificări minore la designul și specificațiile tehnice ale produsului fără notificare prealabilă, cu excepția cazului în care aceste modificări afectează în mod semnificativ performanța și siguranța produselor. Piese descrise / ilustrate în paginile manualului pe care îl țineți în mâini pot viza și alte modele din linia de produse ale producătorului cu caracteristici similare și pot să nu fie incluse în produsul pe care tocmai l-ați achiziționat.

* Pentru a asigura siguranța și fiabilitatea produsului, precum și valabilitatea garanției, toate lucrările de reparații, inspecții, reparații sau înlocuiri, inclusiv întreținerea și reglajele speciale, trebuie să fie efectuate numai de către tehnicienii ai departamentului de service autorizat al producătorului.

* Utilizați întotdeauna produsul cu echipamentul furnizat. Funcționarea produsului cu echipamente care nu sunt furnizate poate cauza defecțiuni sau chiar vătămări grave sau chiar moartea. Producătorul și importatorul nu trebuie să sunt răspunzători pentru vătămări și daune rezultate din utilizarea unui echipament neconform.

EL

Τα ηλεκτρικά εργαλεία έχουν κατασκευαστεί με αυστηρά πρότυπα που έχει θέσει η εταιρεία και συνάδουν με τα ευρωπαϊκά πρότυπα ποιότητας. Για τα ηλεκτρικά εργαλεία της εταιρείας μας παρέχεται περίοδος εγγύησης 24 μηνών για ερασιτεχνική χρήση, 12 μηνών για επαγγελματική χρήση και 6 μηνών για τις μπαταρίες. Η ισχύς της εγγύησης ξεκινά από την ημερομηνία αγοράς του προϊόντος. Αποδεικτικό του δικαιώματος της εγγύησης αποτελεί το παραστατικό αγοράς του εργαλείου (απόδειξη λιανικής ή τιμολόγιο). Σε καμία περίπτωση η εταιρεία δεν καλύπτει τη σχετική δαπάνη ανταλλακτικών και εργασίας εάν και εφόσον δε συνοδεύεται από αντίγραφο του παραστατικού αγοράς. Σε περίπτωση που η επισκευή πρέπει να γίνει στο service μας η δαπάνη μεταφοράς (από και προς) βαρύνει εξ' ολοκλήρου τον αποστολέα. Τα εργαλεία αποστέλλονται για την επισκευή τους στην εταιρεία ή σε εξουσιοδοτημένο συνεργείο με τον ενδεδειγμένο τρόπο και μέσο μεταφοράς.

ΕΞΑΙΡΕΣΕΙΣ ΚΑΙ ΠΕΡΙΟΡΙΣΜΟΙ ΤΗΣ ΕΓΓΥΗΣΗΣ:

- 1) Ανταλλακτικά που φθείρονται φυσιολογικά από τη χρήση τους (καρβουνάκια, καλώδιο, διακόπτες, φορτιστές, τσοκ κ.λ.π).
- 2) Εργαλεία που έχουν υποστεί ζημιές από τη μη συμμόρφωση με τις οδηγίες του κατασκευαστή.
- 3) Εργαλεία με ελλιπή συντήρηση.
- 4) Χρήση μη ενδεδειγμένων λιπαντικών ή εξαρτημάτων.
- 5) Εργαλεία που έχουν δοθεί χωρίς επιβάρυνση.
- 6) Βλάβη που οφείλεται σε ηλεκτρική σύνδεση σε τάση διαφορετική από την αναγραφόμενη στην πινακίδα συσκευής.
- 7) Σύνδεση σε μη γειωμένο ρευματοδότη.
- 8) Μεταβολή της τάσης του ρεύματος.
- 9) Βλάβη που προκύπτει από τη χρήση αλμυρού νερού (π.χ πλυστικά, αντλίες).
- 10) Βλάβη ή κακή λειτουργία που έχει προκύψει από πλημμελή καθαρισμό του εργαλείου.
- 11) Επαφή του εργαλείου με χημικά, ή βλάβη από υγρασία, διάβρωση.
- 12) Εργαλεία που έχουν υποστεί τροποποιήσεις – αλλαγές ή έχουν ανοιχτεί από μη εξουσιοδοτημένο συνεργείο.
- 13) Εργαλεία που χρησιμοποιούνται για νοίκιαση.

Η εγγύηση καλύπτει αποκλειστικά τη δωρεάν αντικατάσταση του εξαρτήματος που έχει κατασκευαστικό ελάττωμα ή αστοχία υλικού. Σε περίπτωση έλλειψης ανταλλακτικού η εταιρεία διατηρεί το δικαίωμα αντικατάστασης του εργαλείου με άλλο αντίστοιχο μοντέλο. Μετά τη διεκπεραίωση εγγύησης δεν επιμηκύνεται ούτε ανανεώνεται ο χρόνος εγγύησης του εργαλείου. Αντικατάσταση ανταλλακτικού με χρέωση επισκευής, καλύπτεται από 1 χρόνο εγγύησης καλής λειτουργίας, με προϋπόθεση την τήρηση των όρων εγγύησης. Τα ανταλλακτικά ή τα εργαλεία τα οποία αντικαθίστανται παραμένουν στην κατοχή της εταιρείας μας. Άλλες απαιτήσεις, εκτός από αυτές που αναφέρονται σε αυτό το έντυπο εγγύησης επισκευής ή βλαβών ηλεκτρικών εργαλείων, δεν ισχύουν. Για την εγγύηση αυτή ισχύει το ελληνικό Δίκαιο.

EN

The power tools have been manufactured according to strict standards, set by our company, which are aligned with the respective European quality standards. The power tools of our company are provided with a warranty period of 24 months for non-professional use, 12 months for professional use and 6 months for batteries. The warranty is valid from the date of purchase of the product. Proof of the warranty right is the purchase document of the tool (retail receipt or invoice). Under no circumstances shall the company cover the relevant cost of spare parts and respective required working hours unless a copy of the purchase document is presented. In case the repair has to be done by our service department the cost of transportation (to and from) is entirely borne by the sender (client). The tools must be sent for repair to the company or to an authorized workshop in the appropriate way and means of transport.

WARRANTY EXEMPTIONS AND RESTRICTIONS:

- 1) Spare parts that wear out naturally as a consequence of being used (brushes, cables, switches, chargers, chokes etc.).
- 2) Tools damaged as a result of non-compliance with the instructions of the manufacturer.
- 3) Tools poorly maintained.
- 4) Use of improper lubricants or accessories.
- 5) Tools given to third entities free of charge.
- 6) Damage due to an electrical connection at a voltage other than that indicated on the appliance plate.
- 7) Connection to a non-earthed power supply.
- 8) Change in current voltage.
- 9) Damage resulting from the use of salty water (e.g., washing machines, pumps).
- 10) Damage or malfunction resulting from improper cleaning procedure of the tool.
- 11) Contact of the tool with chemicals, or damage as a result of moisture or corrosion.
- 12) Tools that have been modified or opened by unauthorized personnel.
- 13) Tools used for rent.

The warranty covers only the free of charge replacement of the component that presents a manufacturing defect or material failure. In case of lack of a specific spare part the company reserves the right to replace the tool with another corresponding model. After all warranty procedures have been concluded, the warranty period of the tool shall not be extended or renewed. Replacement of a spare part with repair charge is covered by a 1 year warranty of good operation, subject to compliance with the warranty terms. The spare parts or tools that are replaced remain in the possession of our company. Requirements, other than those mentioned in this warranty form, regarding power tools repair or damage thereof, do not apply. Greek law and relative regulations apply to this warranty.

FR

Les outils électriques sont fabriqués selon des normes strictes, établies par notre société et se sont alignées sur les normes de qualité européennes respectives. Les outils électriques de notre société sont bénéficiés d'une garantie de 24 mois pour une utilisation non professionnelle, 12 mois pour une utilisation professionnelle et de 6 mois pour les batteries. La garantie est valable à partir de la date d'achat du produit. La preuve du droit à la garantie est le document d'achat de l'outil (ticket de caisse ou facture). En aucun cas, l'entreprise ne couvrira le coût des pièces de rechange et des heures de travail nécessaires si une copie du document d'achat n'est pas présentée. Si la réparation doit être effectuée par notre service après-vente, les frais de transport (aller- retour) sont entièrement à la charge de l'expéditeur (client). Les outils doivent être envoyés pour réparation à l'entreprise ou à un atelier agréé de la manière et avec le moyen de transport appropriée.

EXEMPTIONS ET RESTRICTIONS DE GARANTIE:

- 1) Les pièces de rechange qui s'usent naturellement suite à leur utilisation (balaise, câbles, interrupteurs, chargeurs, etc.).
- 2) Les outils endommagés à la suite du non-respect des instructions du fabricant.
- 3) Outils mal entretenus.
- 4) Utilisation de lubrifiants ou d'accessoires inappropriés.
- 5) Outils donnés à des tiers à titre gratuit.
- 6) Dommages dus à un mauvais branchement électrique ou à une tension différente de celle indiquée sur la plaque de l'appareil.
- 7) Connexion à une alimentation électrique non reliée à la terre.
- 8) Fluctuation de la tension inacceptable.
- 9) Dommages résultant de l'utilisation d'eau salée (par exemple, machines à laver, pompes).
- 10) Dommages ou dysfonctionnement résultant d'une procédure de nettoyage inadéquate de l'appareil.
- 11) Contact de l'outil avec des produits chimiques, ou dommages résultant de l'humidité ou de la corrosion.
- 12) Les outils qui ont été modifiés ou ouverts par du personnel non autorisé.
- 13) Les outils utilisés à location.

La garantie couvre uniquement le remplacement gratuit du composant qui présente un défaut de fabrication ou une défaillance matérielle. En cas d'absence d'une pièce de rechange spécifique, l'entreprise se réserve le droit de remplacer l'outil par un autre modèle correspondant. Après la conclusion de toutes les procédures de garantie, la période de garantie de l'outil ne sera pas prolongée ou renouvelée. Le remplacement d'une pièce de rechange, ainsi que les frais de réparation, sont couverts par une garantie de bon fonctionnement d'un an, sous réserve du respect des conditions de garantie. Les pièces de rechange ou les outils remplacés restent en possession de notre société. Les exigences, autres que celles mentionnées dans ce formulaire de garantie, concernant la réparation des outils électriques ou leur endommagement, ne sont pas applicables. La loi grecque et ses règlements s'appliquent à cette garantie.

IT

Gli elettrodomestici sono stati fabbricati secondo gli standard rigorosi, stabiliti dalla nostra azienda, che sono allineati con i rispettivi standard di qualità europei. Gli elettrodomestici della nostra azienda sono forniti con un periodo di garanzia di 24 mesi per uso non professionale, 12 mesi per uso professionale e 6 mesi per le batterie. La garanzia è valida dalla data di acquisto del prodotto. La prova del diritto di garanzia è il documento di acquisto dell'utensile (scontrino o fattura). In nessun caso l'azienda coprirà il relativo costo dei pezzi di ricambio e delle rispettive ore di lavoro necessarie se non viene presentata una copia del documento di acquisto. Nel caso in cui la riparazione debba essere effettuata dal nostro servizio di assistenza, il costo del trasporto (da e per) è interamente a carico del mittente (cliente). Gli utensili devono essere inviati per la riparazione all'azienda o ad un'officina autorizzata nel modo e nel mezzo di trasporto appropriato.

ECCEZIONI E LIMITAZIONI ALLA GARANZIA:

- 1) Pezzi di ricambio che si deteriorano naturalmente con l'uso (pezzi di consumo).
- 2) Utensili danneggiati dal mancato rispetto delle istruzioni del produttore.
- 3) Strumenti con manutenzione insufficiente.
- 4) Uso di lubrificanti o parti inappropriate.
- 5) Strumenti dati gratuitamente.
- 6) Guasto dovuto a un collegamento dell'aria compressa a una pressione diversa da quella indicata sulla targhetta dei dati tecnici.
- 7) Danni derivanti dall'uso di aria compressa impura e non filtrata.
- 8) Danni o malfunzionamenti derivanti da una pulizia inadeguata dell'utensile.
- 9) Contatto dell'utensile con prodotti chimici, o danni da umidità, corrosione.
- 10) Strumenti che hanno subito modifiche - cambiamenti o sono stati aperti da un'officina non autorizzata.
- 11) Strumenti utilizzati per il noleggio.
- 12) Strumenti che sono stati modificati o aperti da personale non autorizzato.
- 13) Strumenti utilizzati per il noleggio.

La garanzia copre solo la sostituzione gratuita del componente che presenta un difetto di fabbricazione o di materiale. In caso di mancanza di un pezzo di ricambio specifico, l'azienda si riserva il diritto di sostituire l'utensile con un altro modello corrispondente. Una volta concluse tutte le procedure di garanzia, il periodo di garanzia dell'utensile non potrà essere esteso o rinnovato. La sostituzione di un pezzo di ricambio, insieme al costo della riparazione, è coperta da una garanzia di buon funzionamento di 1 anno, a condizione che vengano rispettati i termini della garanzia. I pezzi di ricambio o gli utensili che vengono sostituiti rimangono in possesso della nostra azienda. I requisiti, diversi da quelli menzionati in questo modulo di garanzia, riguardanti la riparazione di utensili elettrici o il loro danneggiamento, non si applicano. La legge greca e i relativi regolamenti si applicano a questa garanzia.

AL

Mjetet e energjisë janë prodhuar sipas standardeve strikte, të vendosura nga kompania jonë, të cilat janë në përputhje me standardet respektive evropiane të cilësisë. Mjetet e energjisë të kompanisë sonë janë siguruar me një periudhë garancie prej 24 muajsh për përdorim jo profesional, 12 muaj për përdorim profesional dhe 6 muaj për bateritë. Garancia është e vlefshme nga data e blerjes së produktit. Prova e së drejtës së garancisë është dokumenti i blerjes së mjetit (faturë ose faturë me pakicë). Në asnjë rrethanë ndërmarrja nuk mbulon koston përkatëse të pjesëve të këmbimit dhe orarin përkatës të kërkuar të punës, përveç kur është paraqitur një kopje e dokumentit të blerjes. Në rast se riparimi duhet të bëhet nga departamenti ynë i shërbimit kostoja e transportit (për dhe nga) është tërësisht e mbajtur nga dërguesi (klienti). Mjetet duhet të dërgohen për riparim në ndërmarrje ose në një punishte të autorizuar në mënyrën dhe mjetet e duhura të transportit.

PËRJASHTIMET DHE KUFIZIMET E GARANCISË:

- 1) Pjesët rezervë që përdoren në mënyrë natyrale si pasojë e përdorur (furçat, kabllot, ndërruesit, karikuesit, mbytjet etj.).
- 2) Veglat e dëmtuara si rezultat i mosrespektimit të udhëzimeve të prodhuesit.
- 3) Mjetet e mbajtura keq.
- 4) Përdorimi i lubrifikantëve ose aksesoreve të papërshtatshëm.
- 5) Mjetet që u jepen ente të treta pa pagesë.
- 6) Dëmtimi për shkak të një lidhje elektrike në një tension tjetër nga ai i treguar në pllakën e pajisjes.
- 7) Lidhja me furnizimin me energji jo tokësore.
- 8) Ndryshimi i tensionit aktual.
- 9) Dëmtimet që vijnë si pasojë e përdorimit të ujit të kripur (p.sh., lavatrice, pompa).
- 10) Dëmtimi ose mosfunksionimi që rezulton nga procedura e papërshtatshme e pastrimit të mjetit.
- 11) Kontakti i mjetit me kimikate, ose dëmtimi si pasojë e lagështisë ose korrozionit.
- 12) Mjete që janë modifikuar ose hapur nga personel i paautorizuar.
- 13) Veglat e përdorura për qira.

Garancia mbulon vetëm zëvendësimin pa pagesë të komponentit që paraqet një defekt prodhues ose dështim material. Në rast të mungesës së një pjese rezervë specifike kompania rezervon të drejtën për të zëvendësuar mjetin me një model tjetër përkatës. Pasi të jenë përfunduar të gjitha procedurat e garancisë, periudha e garancisë së mjetit nuk do të zgjatet ose të rinovohet. Zëvendësimi i një pjese rezervë, së bashku me ngarkesën e riparimit, mbulohet nga një garanci veprimi e mirë 1 vit, subjekt i përputhjes me kushtet e garancisë. Pjesët e këmbimit ose mjetet që zëvendësohen mbeten në zotërim të kompanisë sonë. Kërkesat, përveç atyre të përmendura në këtë formë garancie, në lidhje me riparimin ose dëmtimin e mjeteve të energjisë elektrike, nuk zbatohen. Ligji grek dhe rregullat relative zbatohen për këtë garancia.

SRB

Električni alati su proizvedeni prema strogim standardima koje je postavila naša kompanija a koji su usklađeni sa odgovarajućim evropskim standardima kvaliteta. Električni alati naše kompanije imaju garantni rok od 24 meseca za neprofesionalnu upotrebu, 12 meseci za profesionalnu upotrebu i 6 meseci za baterije. Garancija važi od dana kupovine proizvoda. Dokaz za pravo na garanciju je dokument o kupovini električnog alata (maloprodajni račun ili faktura). Ni pod kojim okolnostima kompanija neće pokriti relevantne troškove rezervnih delova i potrebno odgovarajuće radno vreme ako se ne predoči kopija dokumenta o kupovini. U slučaju da popravku treba da uradi naš servis, troškove transporta (do i od) u potpunosti snosi pošiljalac (klijent). Električni alati za popravku se šalju u firmu gde su kupljeni ili u ovlašćeni servis i to tako da budu prikladno upakovani za transport.

IZUZECI I OGRANIČENJA GARANCIJE:

- 1) Rezervni delovi koji se prirodno troše kao posledica korišćenja (četkice, kablovi, prekiđači, punjači, prigušnice itd).
- 2) Alati oštećeni kao posledica nepoštovanja uputstva proizvođača.
- 3) Alati su loše održavani.
- 4) Upotreba neodgovarajućih maziva ili pribora.
- 5) Alati su dati trećim licima besplatno.
- 6) Oštećenje usled električnog priključka na napon koji nije naznačen na pločici uređaja.
- 7) Povezivanje na neuzemljeno napajanje.
- 8) Promena napona struje.
- 9) Oštećenja nastala upotrebom slane vode (npr. mašine za pranje veša, pumpe).
- 10) Oštećenje ili kvar nastao kao posledica nepravilne procedure čišćenja alata.
- 11) Kontakt alata sa hemikalijama ili oštećenje usled vlage ili korozije.
- 12) Alati koje je modifikovalo ili otvorilo neovlašćeno osoblje.
- 13) Alati koji se koriste za iznajmljivanje.

Garancija pokriva samo besplatnu zamenu komponente koja ima fabričku grešku ili materijalne nedostatke. U slučaju nedostatka rezervnog dela, kompanija zadržava pravo zamene električnog alata drugim odgovarajućim modelom. Nakon isteka garantnog roka, garantni rok električnog alata se ne produžava niti obnavlja. Rezervni delovi ili Električni alati koji su zamenjeni ostaju u posedu naše kompanije. Zamena rezervnog dela, zajedno sa naplatom popravke, pokrivena je garancijom za 1 godinu dobrog rada, koja podleže poštovanju uslova garancije. Zahtevi, osim onih navedenih u ovom obrascu garancije, u vezi sa popravkom električnog alata ili njegovim oštećenjem ne važe. Na ovu garanciju se primenjuju grčki zakoni i odgovarajući propisi.

EN WARRANTY

This appliance is a quality product. It was designed in compliance with current technical standards and made carefully using normal, good quality materials. The warranty period is 24 months for non-professional use and 12 months for professional use and commences on the date of purchase, which can be verified by the receipt, invoice or delivery note. During this warranty period all functional errors, which, despite the careful treatment described in our operating manual, are verifiably due to material flaws, will be rectified by our after-sales service staff. The warranty takes the form that defective parts will be repaired or replaced with perfect parts free of charge at our discretion. Replaced parts will become our property. Repair work or the replacement of individual parts will not extend the warranty period nor will it result in a new warranty period being commenced for the appliance. No separate warranty period will commence for spare parts that may be used. We cannot offer a warranty for damage and defects on appliances or their parts caused by the use of excessive force, improper treatment and servicing. This also applies for failures to comply with the operating manual and the installation or spare and accessory parts that are not included in our range of products. In the event of interference with or modifications to the appliance by unauthorized persons, the warranty will be rendered void. Damages that are attributable to improper handling, over loading, or natural wear and tear are excluded from the guarantee. Damages caused by the manufacturer or by a material defect will be corrected at no charge by repair or by providing spare parts. The prerequisite is that the equipment is handed over assembled, and complete with the proof of sale and guarantee. For a guarantee claim, only use the original packaging. That way, we can guarantee quick and smooth guarantee processing. Please send us the appliances post-paid or request a Freeway sticker. Unfortunately we will be unable to accept appliances that are not postpaid. The warranty does not cover parts that are subject to natural wear and tear. If you wish to make a warranty claim, report faults or order spare parts or accessories, please contact the after-sales center: Subject to change without prior notice.

DE GARANTIE

Dieses Gerät ist ein Qualitätsprodukt. Es wurde gemäß den aktuellen technischen Standards entworfen und sorgfältig mit normalen, hochwertigen Materialien hergestellt. Die Garantiezeit beträgt 24 Monate bei nicht-professioneller Nutzung und 12 Monate bei professioneller Nutzung und beginnt mit dem Kaufdatum, was anhand von Quittung, Rechnung oder Lieferschein überprüft werden kann. Während dieser Garantiezeit werden alle Funktionsfehler, die trotz der in unserer Bedienungsanleitung beschriebenen sorgfältigen Behandlung nachweislich auf Materialfehler zurückzuführen sind, von unseren Kundendienstmitarbeitern behoben. Die Garantie besteht in der Form, dass defekte Teile nach unserem Ermessen kostenlos repariert oder durch einwandfreie Teile ersetzt werden. Ersetzte Teile werden unser Eigentum. Reparaturarbeiten oder der Austausch einzelner Teile verlängern die Garantiezeit nicht und führen nicht zu einer neuen Garantiezeit für das Gerät. Für eventuell verbrauchte Ersatzteile beginnt keine gesonderte Gewährleistungsfrist. Wir können keine Garantie für Schäden und Mängel an Geräten oder deren Teilen geben, die durch übermäßige Gewaltanwendung, unsachgemäße Behandlung und Wartung verursacht wurden. Dies gilt auch für die Nichtbeachtung der Bedienungsanleitung und der Montage- oder Ersatz- und Zubehörteile, die nicht in unserem Sortiment enthalten sind. Bei Eingriffen in die Änderung durch unbefugte Personen am Gerät erlischt die Garantie. Schäden, die auf unsachgemäße Behandlung, Überlastung oder natürliche Abnutzung zurückzuführen sind, sind von der Garantie ausgeschlossen. Schäden, die vom Hersteller oder durch einen Materialfehler verursacht werden, werden durch Reparatur oder Ersatzteillieferung kostenlos behoben. Voraussetzung ist, dass das Gerät zusammen mit dem Verkaufsbeleg und der Garantie zusammengebaut übergeben wird. Verwenden Sie für einen Garantieanspruch nur die Originalverpackung. Auf diese Weise können wir eine schnelle und reibungslose Garantieabwicklung gewährleisten. Bitte schicken Sie uns die Geräte im Nachhinein oder fordern Sie einen Freeway-Aufkleber an. Geräte, die nicht nachbezahlt werden, können wir leider nicht akzeptieren. Die Garantie erstreckt sich nicht auf Teile, die einem natürlichen Verschleiß unterliegen. Wenn Sie einen Garantieanspruch geltend machen, Fehler melden oder Ersatzteile oder Zubehör bestellen möchten, wenden Sie sich bitte an das Kundendienstcenter: Änderungen vorbehalten.

FR GARANTIE

Cet appareil est un produit de qualité. Il a été conçu conformément aux normes techniques en vigueur et fabriqué avec soin à l'aide de matériaux usuels et de qualité. La période de garantie est de 24 mois pour une utilisation non professionnelle et 12 mois pour une utilisation professionnelle et débute à la date d'achat. Elle peut être vérifiée sur le reçu, la facture ou le bon de livraison. Pendant cette période de garantie, toutes les erreurs de fonctionnement qui, malgré le traitement minutieux décrit dans notre manuel d'utilisation, sont dues à des défauts matériels, seront corrigées par notre service après-vente. La garantie prend la forme que les pièces défectueuses seront réparées ou remplacées par des pièces parfaites gratuitement à notre discrétion. Les pièces remplacées deviendront notre propriété. Les travaux de réparation ou le remplacement de pièces individuelles ne prolongeront pas la période de garantie et n'entraîneront pas le début d'une nouvelle période de garantie pour l'appareil. Aucune période de garantie séparée ne commencera pour les pièces de rechange susceptibles d'être utilisées. Nous ne pouvons pas offrir de garantie pour les dommages et les défauts des appareils ou de leurs pièces causés par l'utilisation d'une force excessive, un traitement ou un entretien inapproprié. Ceci s'applique également aux cas de non-respect du manuel d'utilisation et de l'installation ou des pièces détachées et accessoires non compris dans notre gamme de produits. En cas d'interférence avec des modifications apportées à l'appareil par des personnes non autorisées, la garantie sera annulée. Les dommages résultant d'une mauvaise manipulation, d'un chargement excessif ou d'une usure naturelle sont exclus de la garantie. Les dommages causés par le fabricant ou par un défaut matériel seront corrigés gratuitement par la réparation ou par la fourniture de pièces de rechange. La condition préalable est que le matériel soit remis assemblé et accompagné de la preuve de vente et de la garantie. Pour une demande de garantie, utilisez uniquement l'emballage d'origine. De cette manière, nous pouvons garantir un traitement rapide et sans heurts des garanties. S'il vous plaît envoyez-nous les appareils post-payés ou demandez un autocollant Freeway. Malheureusement, nous ne pourrions pas accepter les appareils non post-payés. La garantie ne couvre pas les pièces soumises à une usure naturelle. Si vous souhaitez faire une demande de garantie, signaler un défaut ou commander des pièces de rechange ou des accessoires, veuillez contacter le service après-vente: Sujet à modification sans préavis.

ESP GARANTÍA

Este aparato es un producto de calidad. Fue diseñado de acuerdo con las normas técnicas actuales y se hizo con cuidado utilizando materiales normales y de buena calidad. El período de garantía es de 24 meses para uso no profesional y de 12 meses para uso profesional y comienza en la fecha de compra, que puede verificarse mediante el recibo, la factura o la nota de entrega. Durante este período de garantía, todos los errores funcionales que, a pesar del tratamiento cuidadoso que se describen en nuestro manual de operación, son verificables debido a fallas materiales, serán corregidos por nuestro personal de servicio postventa. La garantía adquiere la forma de que las piezas defectuosas se repararán o reemplazarán con piezas perfectas de forma gratuita a nuestra discreción. Las partes reemplazadas se convertirán en nuestra propiedad. Los trabajos de reparación o el reemplazo de piezas individuales no ampliarán el período de garantía, no dará lugar a que se comience un nuevo período de garantía para el aparato. No se iniciará ningún período de garantía por separado para las piezas de repuesto que puedan ser utilizadas. No podemos ofrecer una garantía por daños y defectos en los aparatos o sus partes causados por el uso excesivo de la fuerza, el tratamiento y el servicio incorrectos. Esto también se aplica a las fallas en el cumplimiento del manual de operación y la instalación o piezas de repuesto y accesorios que no están incluidos en nuestra gama de productos. En caso de interferencia con modificaciones al aparato por parte de personas no autorizadas, la garantía quedará anulada. Los daños que son atribuibles a un manejo inadecuado, sobrecarga o desgaste natural están excluidos de la garantía. Los daños causados por el fabricante o por un defecto de material se corregirán sin costo alguno por reparación o proporcionando piezas de repuesto. El requisito previo es que el equipo se entregue ensamblado y se complete con el comprobante de venta y garantía. Para una reclamación de garantía, utilice únicamente el embalaje original. De esta manera, podemos garantizar un rápido y suave procesamiento de garantías. Por favor, envíenos los electrodomésticos con pospago o solicite una etiqueta de Freeway. Lamentablemente, no podremos aceptar aparatos que no sean de pospago. La garantía no cubre las piezas que están sujetas a desgaste natural. Si desea realizar un reclamo de garantía, informar fallas o solicitar piezas de repuesto o accesorios, comuníquese con el centro de postventa: Sujeto a cambios sin previo aviso.

IT

GARANZIA

Questo apparecchio è un prodotto di qualità. È stato progettato in conformità con le attuali norme tecniche e realizzato con attenzione utilizzando materiali normali di buona qualità. Il periodo di garanzia è di 24 mesi per uso non professionale e di 12 mesi per uso professionale e decorre dalla data di acquisto, che può essere verificata tramite ricevuta, fattura o bolla di consegna. Durante questo periodo di garanzia tutti gli errori funzionali, che, nonostante l'accurato trattamento descritto nel nostro manuale operativo, sono verificabili a causa di difetti dei materiali, verranno risolti dal nostro personale di assistenza post-vendita. La garanzia assume la forma che le parti difettose saranno riparate o sostituite con parti perfette gratuitamente a nostra discrezione. Le parti sostituite diventeranno di nostra proprietà. I lavori di riparazione o la sostituzione di singole parti non prolungheranno il periodo di garanzia, poiché non si verificherà un nuovo periodo di garanzia per l'apparecchio. Non inizierà alcun periodo di garanzia separato per i pezzi di ricambio che possono essere utilizzati. Non possiamo offrire una garanzia per danni e difetti su apparecchi o loro parti causati dall'uso di forza eccessiva, trattamento e manutenzione inadeguati. Ciò vale anche per il mancato rispetto del manuale operativo e delle parti di installazione o di ricambio e accessori non inclusi nella nostra gamma di prodotti. In caso di interferenza con modifiche che all'apparecchio da parte di persone non autorizzate, la garanzia sarà invalidata. Sono esclusi dalla garanzia i danni riconducibili a uso improprio, sovraccarico o usura naturale. I danni causati dal prodotto o da un difetto o materiale verranno corretti gratuitamente mediante riparazione o fornitura di pezzi di ricambio. Il presupposto è che l'attrezzatura sia consegnata assemblata e completa con la prova di vendita e garanzia. Per una richiesta di garanzia, uti lizzare solo la confezione originale. In questo modo, possiamo garantirvi un'elaborazione della garanzia rapida e agevole. Vi preghiamo di inviarci gli elettrodomestici post-pagamento o richiedere un adesivo Freeway. Purtroppo non saremo in grado di accettare apparecchi che non sono postpagati. La garanzia non copre parti soggette a usura naturale. Se si desidera presentare una richiesta di intervento in garanzia, segnalare guasti o ordinare pezzi di ricambio o accessori, contattare il centro assistenza: soggetto a modifiche senza preavviso.

SLO

GARANCIJA

Ta aprava je kakovosten izdelek. Zasnovan je bil v skladu z veljavnimi tehničnimi standardi in skrbno izdelan z običajnimi, kakovostnimi materiali. Garancijsko obdobje je 24 mesecev za neprofesionalno uporabo in 12 mesecev za profesionalno uporabo in se začne na dan nakupa, ki ga je mogoče preveriti s potrdilom o prejemu, računom ali dobavnico. V času garancijskega roka bodo vse funkcionalne napake, ki so kljub skrbni obdelavi, opisani v naših navodilih za uporabo, preverljive zaradi materialnih napak, odpravile naše servisno osebje. Garancija prevzame obliko, da bodo okvarjeni deli po lastni presoji brezplačno popravljene ali zamenjane z brezhibnimi deli. Zamenjani deli bodo postali naša last. Popravila ali zamenjava posameznih delov ne podaljšujejo garancijskega roka, dokler ne začne veljati nova garancijska doba za napravo. Za rezervne dele, ki se lahko pojavijo, se ne bo začelo ločeno garancijsko obdobje. Ne moremo ponuditi garancije za poškodbe in napake na napravah ali njihovih delih zaradi uporabe prekomerne sile, nepravilne obdelave in servisiranja. To velja tudi za neupoštevanje navodil za uporabo in namestitve ali rezervnih delov in dodatkov, ki niso vključeni v našo paleto izdelkov. V primeru motenj v napravi s strani nepooblaščenih oseb, se garancija razveljavi. Poškodbe, ki so posledica nepravilnega ravnanja, obremenitve ali naravne obrabe, so izključene iz garancije. Poškodbe, ki jih povzročijo proizvajalec ali materialna napaka, se bodo popravile ali popravile z zagotavljanjem rezervnih delov. Predpogoj je, da se oprema preda sestavljena in skupaj z dokazilom o prodaji in garancijo. Za garancijski zahtevek uporabite samo originalno embalažo. Tako lahko zagotovimo hitro in gladko obdelavo garancij. Prosimo, pošljite nam naprave po plačilu ali zahtevajte nalepko za Freeway. Na žalost ne bomo mogli sprejeti naprav, ki niso postpaid. Garancija ne zajema delov, ki so predmet naravne obrabe. Če želite vložiti zahtevek za garancijo, prijaviti napake ali naročiti nadomestne dele ali dodatno opremo, se obrnite na spodnji prodajni center: Pridržujemo si pravico do sprememb brez predhodnega obvestila.

MLT

GARANYIJA

Dan l-apparat huwa prodott ta 'kwalità. Kienet imfassla f'konformità mal-istandards tekniċi attwali u saret b'attenzjoni bl-użu ta 'materjali normali u ta' kwalità tajba. Il-perjodu tal-garanzija huwa ta '24 xahar għal użu mhux professjonali u 12-il xahar għall-użu professjonali u jibda fid-data tax-xiri, li jista' jiġi vverifikat bir-riċevuta, fattura jew nota tal-kunsinna. Matul dan il perjodu ta 'garanzija l-iżbalji funzjonali kollha, li, minkejja t-trattament bir-reqq deskritt fil-manwal operattiv tagħna, huma verifikabbli minħabba difetti materjali, se jiġu kkoreġuti mill-istaff tagħna tas-servizz ta' wara l-bejgħ. Il-garanzija tiegħu l-forma li partijiet difettużi se jissewewew jew jiġu sostitwiti bi partijiet perfetti bla ħlas fid-diskreżjoni tagħna. Partijiet mibdula jsiru proprjetà tagħna. Ix-xogħol ta 'tiswija jew is-sostituzzjoni ta' partijiet individwali ma jestendux il-perjodu ta 'garanzija mhux se jirriżulta f'li jibda perjodu ġdid ta' garanzija għall-apparat. Ma jibda l-ebda perjodu ta 'garanzija separat għal spare parts li jistgħu jiġu ted. Ma nistgħux noffru garanzija għal ħsara u difetti fuq l-apparat jew il-partijiet tagħhom ikkawżati mill-użu ta 'forza eċċessiva, trattament mhux xieraq u manutenzjoni. Dan japplika wkoll għal nuqqasijiet ta 'konformità mal-manwal tat-thaddim u l-installazzjoni jew partijiet ta' rikambju u aċċessorji li mhumiex inkluzi fil-firxa ta 'prodotti tagħna. Fil-każ ta 'interferenza ma' modifiki fl-apparat minn persuni mhux awtorizzati, il-garanzija ssir nulla. Ħsarat li huma attribwiti għal immaniġġjar hażin, tagħbija żejda, jew xedd u kedd naturali huma esklużi mill-garanzija. Danni kkawżati mill-manifattur jew minn difett materjali se jiġu kkoreġuti mingħajr ħlas permezz ta 'tiswija jew billi jiġu pprovduti spare parts. Il-pre-rekwiżit huwa li t-tagħmir jiġi mġoddi immuntat, u komplut bil-prova tal-bejgħ u l-garanzija. Għal talba ta 'garanzija, uża biss l-imballaġġi originali. B'dan il-mod, nistgħu nigarantixxu proċessar ta 'garanzija malajr u bla xkiel. Jekk jogħġbok ibgħatilna l-appliances post-paid jew itlob stiker tal-Freeway. Sfortunatament ma nkunux nistgħu naċċettaw apparat li ma jithallasx wara. Il-garanzija ma tkoprix partijiet li huma soġġetti għal ilbies u kedd naturali. Jekk tixtieq tagħmel talba għall-garanzija, irrapporta ħsarat jew tordna spare parts jew aċċessorji, jekk jogħġbok ikkuntatt ja ċ-ċentru ta 'wara l-bejgħ: Soġġett għal bidla mingħajr avviż minn qabel.

SK

ZÁRUKA

Tento spotřebič je kvalitní výrobek. Bol navrhnutý v súlade s platnými technickými normami a opatrne používal bežné a kvalitné materiály. Záručná doba je 24 mesiacov na neprofesionálne použitie a 12 mesiacov na profesionálne použitie a začína plynúť dátumom nákupu, ktorý je možné overiť potvrdením, faktúrou alebo dodacím listom. Počas tejto záručnej lehoty všetky funkčné chyby, ktoré napriek starostlivej úprave popísanej v našom návode na obsluhu sú overiteľné z dôvodu materiálnych nedostatkov, opravia naši pracovníci popredajného servisu. Záruka má formu, že vadné časti budú opravené alebo nahradené perfektnými dielmi bezplatne podľa nášho uváženia. Nahradené diely sa stanú našimi vlastnosťami. Opravné práce alebo výmena jednotlivých dielov predĺženie záručnej lehoty nevedie k vzniku novej záručnej lehoty pre spotrebič. Za náhradné diely, ktoré môžu byť dodané, sa nezačína samostatná záručná lehota. Nemôžeme ponúknuť záruku na poškodenie a poškodenie spotrebičov alebo ich častí spôsobené nadmernou silou, nesprávnou obsluhou a servisom. Platí to aj pre poruchy v súlade s návodom na obsluhu a inštaláciou alebo náhradnými dielmi a príslušenstvom, ktoré nie sú súčasťou našej ponuky. V prípade zásahu do modifikácie spotrebiča neoprávnenými osobami sa záruka stane neplatnou. Škody, ktoré sú spôsobené nesprávnou manipuláciou, nadmerným zaťažením alebo prirodzeným opotrebovaním, sú z záruky vylúčené. Škody spôsobené výrobcom alebo chybou materiálu budú opravené bezplatne opravou alebo poskytnutím náhradných dielov. Predpokladom je, že zariadenie je odovzdané a kompletné s dokladom o predaji a zárukou. Pokiaľ ide o nárok na záruku, použite iba pôvodný obal. Týmto spôsobom môžeme zaručiť rýchle a plynulé spracovanie záruky. Pošlite nám, prosím, spotrebiče, ktoré ste už zaplatili, alebo požiadajte o nálepku Freeway. Bohužiaľ nebudeme môcť prijať zariadenia, ktoré nie sú vyplatené. Záruka sa nevzťahuje na časti, ktoré sú vystavené prirodzenému opotrebovaniu. Ak chcete požiadať o záruku, oznámiť chyby alebo objednať náhradné diely alebo príslušenstvo, obráťte sa na nižšie uvedené stredisko popredajného servisu: Podliehajú zmenám bez predchádzajúceho upozornenia.

BG ГАРАНЦИЯ

Този уред е качествен продукт. Той е проектиран в съответствие с действащите технически стандарти и е направен внимателно при използване на нормални, качествени материали. Гаранционният срок е 24 месеца за непрофесионално ползване и 12 месеца за професионална употреба и започва да тече от датата на покупката, която може да бъде потвърдена с квитанция, фактура или документ за доставка. По време на този гаранционен период всички функционални грешки, които, въпреки внимателното третиране, описано в нашето ръководство за експлоатация, са проверими поради материални недостатъци, ще бъдат отстранени от нашия сервизен персонал. Гаранцията приема формата, в която дефектните части ще бъдат ремонтирани или заменени с перфектни части безплатно по наше усмотрение. Подменените части ще станат наша собственост. Ремонтните работи или подмяната на отделни части няма да удължат гаранционния срок, без това да доведе до започване на нов гаранционен период за уреда. За резервни части, които могат да бъдат поставени, няма да започне отделен гаранционен срок. Не можем да предложим гаранция за повреди и дефекти на уредите или техните части, причинени от използването на прекомерна сила, неправилно третиране и обслужване. Това важи и за неспазване на ръководството за експлоатация и инсталацията, както и резервни и допълнителни части, които не са включени в нашата гама от продукти. В случай на намеса в модификации на уреда от неупълномощени лица, гаранцията ще бъде премахната. Щети, които се дължат на неправилно боравене, натоварване или естествено износване, са изключени от гаранцията. Щети, причинени от производителя или от дефект на материала, ще бъдат поправени без заплащане чрез ремонт или чрез предоставяне на резервни части. Предпоставка е оборудването да се съгласява и да се допълни с доказателство за продажба и гаранция. За гаранционна претенция използвайте само оригиналната опаковка. По този начин можем да гарантираме бърза и гладка обработка на гаранциите. Моля, изпратете ни уредите след плащане или заявете стикер на Freeway. За съжаление няма да можем да приемаме уреди, които не са с абонамент. Гаранцията не покрива части, които са обект на естествено износване. Ако желаете да направите гаранционна претенция, да съобщите за неизправности или да поръчате резервни части или аксесоари, моля свържете се с центъра за поддръжка: Подлежи на промяна без предизвестие.

RO GARANȚIE

Acest aparat este un produs de calitate. A fost proiectat în conformitate cu standardele tehnice actuale și a făcut cu atenție materiale normale, de bună calitate. Perioada de garanție este de 24 de luni pentru uz neprofesionist și de 12 luni pentru uz profesional și începe la data cumpărării, care poate fi verificată prin chitanță, factură sau buletin de livrare. În timpul acestei perioade de garanție, toate erorile funcționale, care, în ciuda tratamentului atent descris în manualul nostru de utilizare, sunt verifiabile din cauza defectelor materiale, vor fi rectificate -cate de personalul nostru de service post-vânzare. Garanția ia forma faptului că piesele defecte vor fi reparate sau înlocuite cu piese perfecte gratuit, la discreția noastră. Piesele înlocuite vor deveni proprietatea noastră. Lucrările de reparații sau înlocuirea pieselor individuale nu vor prelunge perioada de garanție, deoarece nu vor duce la începerea unei noi perioade de garanție pentru aparat. Nu se va începe nici o perioadă de garanție separată pentru piesele de schimb care pot fi incluse. Nu putem oferi o garanție pentru defecțiunile și defectele aparatelor sau ale pieselor acestora cauzate de utilizarea forței excesive, tratarea necorespunzătoare și întreținerea. Acest lucru se aplică și în caz de nerespectare a manualului de utilizare și a pieselor de instalare sau de rezervă și accesoriilor care nu sunt incluse în gama noastră de produse. În caz de interferență cu modifiările carele aduse aparatului de către persoane neautorizate, garanția va fi anulată. Daunele care pot fi atribuite manipulării necorespunzătoare, supraîncălzirii sau uzurii naturale sunt excluse din garanție. Deteriorările cauzate de producător sau de un defect material vor fi corectate gratuit, prin reparații sau prin furnizarea de piese de schimb. Condiția prealabilă este ca echipamentul să fi predat în asamblare și să fi completat cu dovada vânzării și a garanției. Pentru o cerere de garanție, utilizați numai ambalajul original. În acest fel, putem garanta procesarea rapidă și fără probleme a garanției. Trimiteți-ne aparatele post-plăți te sau solicitați un autocolant Freeway. Din păcate, nu vom putea accepta dispozitive care nu sunt plătiți te postpaid. Garanția nu acoperă piese care sunt supuse uzurii naturale. Dacă doriți să solicitați o garanție, să semnalați defecțiuni sau să comandați piese de schimb sau accesorii, vă rugăm să contactați centrul de asistență tehnică: Pot fi modificate fără o notificare prealabilă.

NMK GARANCIA

Oвој уред е квалитетен производ. Дизајниран е во согласност со тековните технички стандарти и направен е внимателно со употреба на нормални, квалитетни материјали. Гарантниот период е 24 месеци за непрофесионална употреба и 12 месеци за професионална употреба и започнува на датумот на купување, што може да се потврди со потврда, фактура или испратница. За време на овој гарантен период, сите функционални грешки, кои, и покрај внимателниот третман опишан во нашето упатство за работа, се проверливи поради материјални недостатоци, ќе бидат поправени од нашиот персонал по продажбата. Гаранцијата има форма дека неисправните делови ќе бидат поправени или заменети со совршени делови бесплатно по наша дискреција. Заменетите делови ќе станат наша сопственост. Работата за поправка или замената на поединечни делови нема да го продолжи гарантниот период и нема да резултира со започнување на нов гарантен период за апаратот. Нема да започне посебен гарантен период за резервните делови што може да се тераат. Не можеме да понудиме гаранција за оштетувања и дефекти на апаратите или нивните делови предизвикани од употреба на прекумерна сила, несоодветен третман и сервисирање. Ова исто така важи и за неусогласеност со упатството за работа и инсталацијата или резервните и дополнителните делови кои не се вклучени во нашата палета на производи. Во случај на мешање на модификации на апаратот од страна на неовластени лица, гаранцијата ќе се поништи. Штетите што се припишуваат на неправилно ракување, прекумерно оптоварување или природно абеење се исклучени од гаранцијата. Штетите предизвикани од производителот или од материјален дефект ќе се коригираат бесплатно со поправка или со обезбедување резервни делови. Предуслов е опремата да биде предадена склопена, и комплетна со доказ за продажба и гаранција. За гаранција, користете го само оригиналното пакување. На тој начин, можеме да гарантираме брза и непречена обработка на гаранциите. Ве молиме испратете ни ги апаратите пост-пејд или побарајте налепница за автопат. За жал, нема да можеме да прифатиме апарати што не се постпејд. Гаранцијата не опфаќа делови кои се предмет на природно абеење и кинење. Доколку сакате да поднесете барање за гаранција, да пријавите дефекти или да нарачате резервни делови или додатоци, ве молиме контактирајте го постпродажниот центар: Може да се промени без претходна најава.

HUN GARANCIA

Ez a készülék minőségi termék. Úgy tervezték, hogy megfeleljen a jelenlegi műszaki szabványoknak, és gondosan, normál, jó minőségű anyagokkal készült. A jótállási idő nem professzionális használat esetén 24 hónap, szakmai használat esetén 12 hónap, és a vásárlás napján kezdődik, amelyet a kézhezvétellel, a számla vagy a kézbesítési értesítés igazolhat. A garanciaidő alatt minden olyan funkcionális hiba, amely az üzemeltetési utasításunkban leírt gondos kezelés ellenére bizonyíthatóan az anyagi hibák miatt következik be, a vevőszolgálatunk javítja. A garancia olyan formája, hogy a hibás alkatrészek javítása vagy cseréje a tökéletes alkatrészekkel ingyenes. A cserélt részek tulajdonunk lesz. A javítási munkák vagy az egyes részek cseréje nem hosszabbítja meg a jótállási időszakot, és nem eredményez új garanciaidő megkezdését a készülék számára. Nincs külön garanciaidő a pótalkatrészek esetén. Nem nyújtunk garanciát a készülékek vagy alkatrészeik károsodására és hibáira a túlzott erő, a helytelen kezelés és a karbantartás miatt. Ez vonatkozik az üzemeltetési utasítás és a telepítés, illetve a tartalék és tartozék alkatrészeinek meg nem felelésére is, amelyek nem tartoznak a termékínálatunkba. Abban az esetben, ha a készülék jogosulatlan személy általi módosításai zavarnak, a garancia érvényét veszti. A nem megfelelő kezelés, a terhelés vagy a természetes kopás okozta károk nem tartoznak a garancia hatálya alá. A gyártó vagy az anyaghiba által okozott károkat a javítás vagy a pótalkatrészek beszerzése nélkül kijavítják. Az előfeltétel az, hogy a berendezést összeszerelték, és az értékesítés és a garancia igazolásával kiegészüljön. A garancia igényléséhez csak az eredeti csomagolást használja. Így garantálhatjuk a gyors és zökkenőmentes garanciafeldolgozást. Kérjük, küldje el nekünk a készüléket utólag fizetett vagy kérjen Freeway matricát. Sajnos nem tudjuk elfogadni a nem utólag fizetett készülékeket. A garancia nem terjed ki a természetes kopásnak kitett alkatrészekre. Ha garanciális igényt kíván nyújtani, hibákat jelenteni vagy pótalkatrészeket vagy tartozékokat rendelni, kérjük, vegye fel a kapcsolatot az alábbi értékesítési központtal: Előzetes értesítés nélkül változhat.

POL GWARANCJA

To urządzenie jest produktem wysokiej jakości. Został zaprojektowany zgodnie z aktualnymi standardami technicznymi i wykonany starannie przy użyciu zwykłych, dobrej jakości materiałów. Okres gwarancji wynosi 24 miesiące w przypadku użytku nieprofesjonalnego i 12 miesięcy w przypadku użytku profesjonalnego i rozpoczyna się w dniu zakupu, który można zweryfikować za pomocą paragonu, faktury lub dowodu dostawy. W okresie gwarancji wszystkie błędy funkcjonalne, które pomimo starannego traktowania opisanego w naszej instrukcji obsługi, są weryfikowalne przez wady materiałowe, zostaną naprawione przez nasz personel obsługi posprzedażnej. Gwarancja ma formę, w której wadliwe części zostaną naprawione lub wymienione na części zamiennie bezpłatnie według naszego uznania. Wymienione części staną się naszą własnością. Naprawa lub wymiana pojedynczych części nie przedłuży okresu gwarancji, nie spowoduje to rozpoczęcia nowego okresu gwarancyjnego dla urządzenia. Nie rozpocznie się oddzielny okres gwarancji na części zamiennie, które mogą być używane. Nie możemy zaoferować gwarancji na uszkodzenia i usterki urządzeń lub ich części spowodowane użyciem nadmiernej siły, niewłaściwego traktowania i serwisowania. Dotyczy to również nieprzestrzegania instrukcji obsługi i instalacji lub części zamiennych i akcesoriów, które nie są zawarte w naszej ofercie produktów. W przypadku ingerencji w modyfikacje urządzenia przez osoby nieuprawnione, gwarancja zostanie unieważniona. Szkody, które można przypisać niewłaściwej obsłudze, nadmiernemu obciążeniu lub naturalnemu zużyciu, są wyłączone z gwarancji. Uszkodzenia spowodowane przez producenta lub wadę materiałową zostaną naprawione bezpłatnie przez naprawę lub przez dostarczenie części zamiennych. Warunkiem wstępnym jest przekazanie sprzętu w komplecie wraz z dowodem sprzedaży i gwarancją. W przypadku reklamacji należy używać tylko oryginalnego opakowania. W ten sposób możemy zagwarantować szybkie i płynne przetwarzanie gwarancji. Prześlij nam urządzenia post-paid lub zamów naklejkę na autostradę. Niestety nie będziemy mogli akceptować urządzeń, które nie są opłacane z dołu. Gwarancja nie obejmuje części ulegających naturalnemu zużyciu. Jeśli chcesz zgłosić roszczenie gwarancyjne, zgłośić usterki lub zamówić części zamiennie lub akcesoria, skontaktuj się z następującym centrum obsługi posprzedażnej: Zastrzega się możliwość zmian bez uprzedzenia.

ALB GARANCIA

Kjo pajisje është një produkt cilësor. Washtë hartuar në përputhje me standardet aktuale teknike dhe është bërë me kujdes duke përdorur materiale normale, me cilësi të mirë. Periudha e garancisë është 24 muaj për përdorim jo profesional dhe 12 muaj për përdorim profesional dhe fillon në datën e blerjes, e cila mund të vërtetohet me faturën, faturën ose dorëzimin. Gjatë kësaj periudhe garancie, të gjitha gabimet funksionale, të cilat, përkundër trajtimit të kujdesshëm të përkthuesit në manualin tonë të funksionimit, janë verifikueshëm për shkak të metave të materialit, do të korrigjohen nga stafi ynë i shërbimit pas shitjes. Garancia merr formën që pjesët e dëmtuara do të riparohen ose zëvendësohen me pjesët e përsosura falas, sipas gjykimit tonë. Pjesët e zëvendësuara do të bëhen pronë jonë. Puna e riparimit ose zëvendësimit i pjesëve individuale nuk do të zgjasë periudhën e garancisë, por nuk do të rezultojë në fillimin e një periudhe të re garancie për pajisjen. Asnjë periudhë e veçantë e garancisë nuk do të fillojë për pjesët rezervë që mund të merren. Ne nuk mund të ofrojmë një garanci për dëmtimin dhe defektet e pajisjeve ose pjesëve të tyre të shkaktuara nga përdorimi i forcës së tepërt, trajtimi dhe shërbimi i pahijshëm. Kjo gjithashtu vlen për dështimet në përputhje me manualin e funksionimit dhe instalimin ose pjesët rezervë dhe aksesorë që nuk përfshihen në gamën tonë të produkteve. Në rast ndërhyrjeje në modifikimet e pajisjes nga persona të paautorizuar, garancia do të hiqet. Dëmet që mund t'i atribuohen trajtimit të pahijshëm, ngarkimit të tepërt, ose konsumit natyror, përjashtohen nga garancia. Dëmet e shkaktuara nga prodhuesi ose nga një defekt i materialit do të korrigjohen pa pagesë me riparim ose duke siguruar pjesë këmbimi. Parakushti është që pajisjet të dorëzohen të montuara, dhe të kompletuara me provën e shitjes dhe garancisë. Për një kërkesë garancie, përdorni vetëm paketimin origjinal. Në atë mënyrë, ne mund të garantojmë përpunim të shpejtë dhe të qetë të garancisë. Ju lutemi na dërgoni pajisjet me postë të paguar ose kërkoni një afishe autostradë. Për fat të keq, ne nuk do të jemi në gjendje të pranohim pajisje që nuk janë me kontratë. Garancia nuk përfshin pjesë që i nënshtrohen konsumit natyror. Nëse dëshironi të bëni një kërkesë për garanci, të raportoni gabime ose të porosisni pjesë rezervë ose pajisje, ju lutemi kontaktoni qendrën pas shitjes: Subjekti për të ndryshuar pa njëfjalë im paraprak.

HR JAMSTVO

Ovaj je uređaj kvalitetan proizvod. Dizajniran je u skladu s trenutnim tehničkim standardima i izrađen je pažljivo koristeći normalne, kvalitetne materijale. Garancijsko razdoblje je 24 mjeseca za neprofesionalnu upotrebu i 12 mjeseci za profesionalnu uporabu i započinje datumom kupnje, što se može potvrditi potvrdom primitka, računa ili dostavnice. Tijekom ovog jamstvenog razdoblja sve će funkcionalne pogreške, koje su unatoč pažljivom postupanju opisanom u našem priručniku za upotrebu provjerljivo zbog materijalnih nedostataka, otkloniti od strane našeg servisnog osoblja. Jamstvo ima oblik da će se oštećeni dijelovi besplatno popraviti ili zamijeniti savršenim dijelovima, po našem nahođenju. Zamijenjeni dijelovi postat će naše vlasništvo. Popravak ili zamjena pojedinih dijelova neće produžiti jamstveno razdoblje, jer neće rezultirati novim jamstvenim rokom za uređaj. Neće započeti zasebni jamstveni rok za rezervne dijelove koji se mogu trošiti. Ne možemo pružiti jamstvo za oštećenja i oštećenja uređaja ili njihovih dijelova uzrokovanih prekomjernom silom, nepravilnim postupanjem i servisiranjem. To se također odnosi i na neusklađivanje s uputama za uporabu i instalacijskim ili rezervnim i pomoćnim dijelovima koji nisu uključeni u naš asortiman proizvoda. U slučaju ometanja neovlaštenih osoba na izmjenama uređaja, jamstvo će se poništiti. Oštećenja koja se mogu pripisati nepravilnom rukovanju, preopterećenju ili prirodnom habanju isključena su iz jamstva. Štete uzrokovane proizvođačem ili oštećenjem materijala ispravit će se besplatnim popravkom ili osiguravanjem rezervnih dijelova. Predviđet je da se oprema preda u sastavu, zajedno s dokazom o prodaji i garancijom. Za garancijski zahtjev koristite samo originalno pakiranje. Na taj način možemo jamčiti brzu i glatku obradu jamstava. Pošaljite nam uređaje naknadno ili zatražite naljepnicu autoputa. Nažalost, nećemo biti u mogućnosti prihvatiti uređaje koji nisu pretplaćeni. Jamstvo ne obuhvaća dijelove koji su podložni prirodnom habanju. Ako želite podnijeti zahtjev za jamstvom, prijaviti kvarove ili naručiti rezervne dijelove ili pribor, molimo kontaktirati najbliži prodajni centar: Podložno promjenama bez prethodne najave.

SRB ГАРАНЦИЈА

Ovaj aparat je kvalitetan proizvod. Dizajniran je u skladu sa trenutnim tehničkim standardima i rađen pažljivo koristeći normalne, kvalitetne materijale. Garantni rok je 24 meseca. Garantni rok je 24 meseca za neprofesionalno korišćenje i 12 meseci za profesionalnu upotrebu i započinje danom kupovine, što se može verifikovati primaњem, fakturom ili otpremnicom. Tokom ovog garantnog perioda, sve funkcionalne greške koje se, uprkos pažljivom postupanju opisanom u našem uputstvu za upotrebu, verovatno mogu proveriti zbog materijalnih nedostataka, otkloniће od strane нашег сервисног особља. Гаранција добија облик да ће се неисправни делови поправити или заменити савршеним деловима бесплатно по нашем нахођењу. Замењени делови постаће наше власништво. Поправци или замена појединих делова неће продужити гарантни рок јер неће резултирати новим гаранцијским роком за апарат. Неће почети посебан гарантни рок за резервне делове који се могу напунити. Не можемо пружити гаранцију за оштећења и оштећења уређаја или њихових делова насталих прекомерном силом, неправилним третманом и сервисирањем. Ово се такође односи и на непоштовање упутства за употребу и инсталационих или резервних и помоћних делова који нису обухваћени нашим асортиманом производа. У случају ометања модификација уређаја од стране неовлашћених особа, гаранција ће се поништити. Оштећења која се могу приписати неправилном руковању, преоптерећењу или природном хабању су искључена из гаранције. Оштећења настала од стране произвођача или оштећења материјала исправљаће се или поправљањем резервних делова бесплатно. Предуслов је да се опрема преда у саставу, заједно са доказом о продаји и гаранцијом. За захтев о гаранцији користите само оригинално паковање. На тај начин можемо гарантовати брзу и глатку обраду гаранција. Пошаљите нам уређаје накнадно или затражите налепницу са аутопута. Нажалост, нећемо бити у могућности да прихватимо уређаје који нису плаћени. Гаранција не покрива делове који су изложени природном хабању. Ако желите да поднесете захтев за гаранцијом, пријавите грешке или наручите резервне делове или додатну опрему, молимо контактирајте доњи продајни центар: Могу се променити без претходне најаве.

